

RWE 1200
RWEV 1200-2
RWEV 1600-2

RW 18 LTX 120

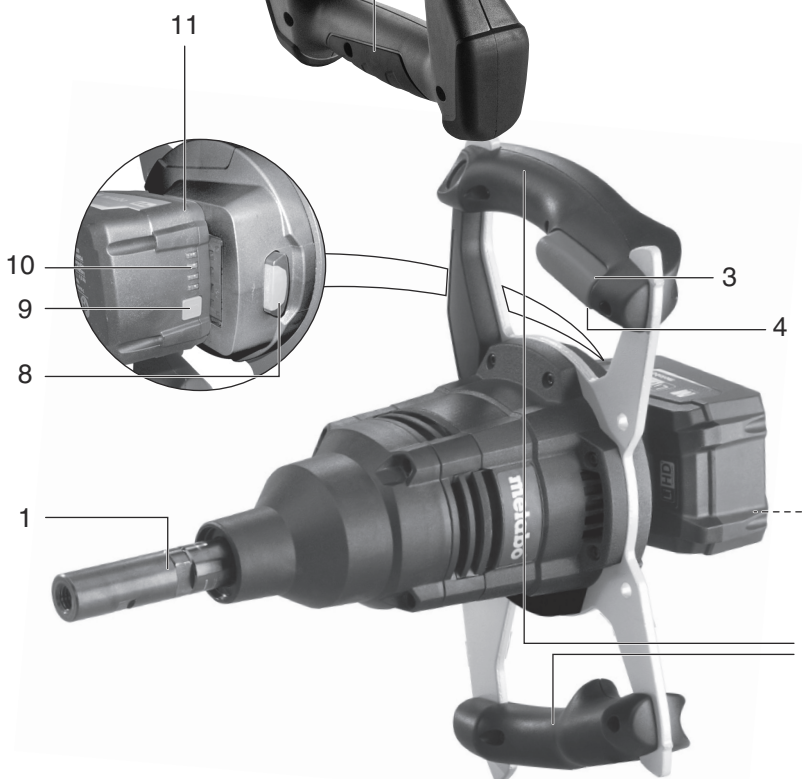

de	Originalbetriebsanleitung 4	fi	Alkuperäinen käyttöohje 36
en	Original Instructions 8	no	Original bruksanvisning 40
fr	Notice originale 12	da	Original brugsanvisning 44
nl	Originele gebruiksaanwijzing 16	pl	Originalna instrukcja obsługi 48
it	Istruzioni per l'uso originali 20	el	Πρωτότυπο οδηγιών λειτουργίας 52
es	Manual original 24	hu	Eredeti használati utasítás 57
pt	Manual de instruções original 28	ru	Оригинальное руководство по эксплуатации 61
sv	Originalbruksanvisning 32	uk	Оригінальна інструкція з експлуатації 66

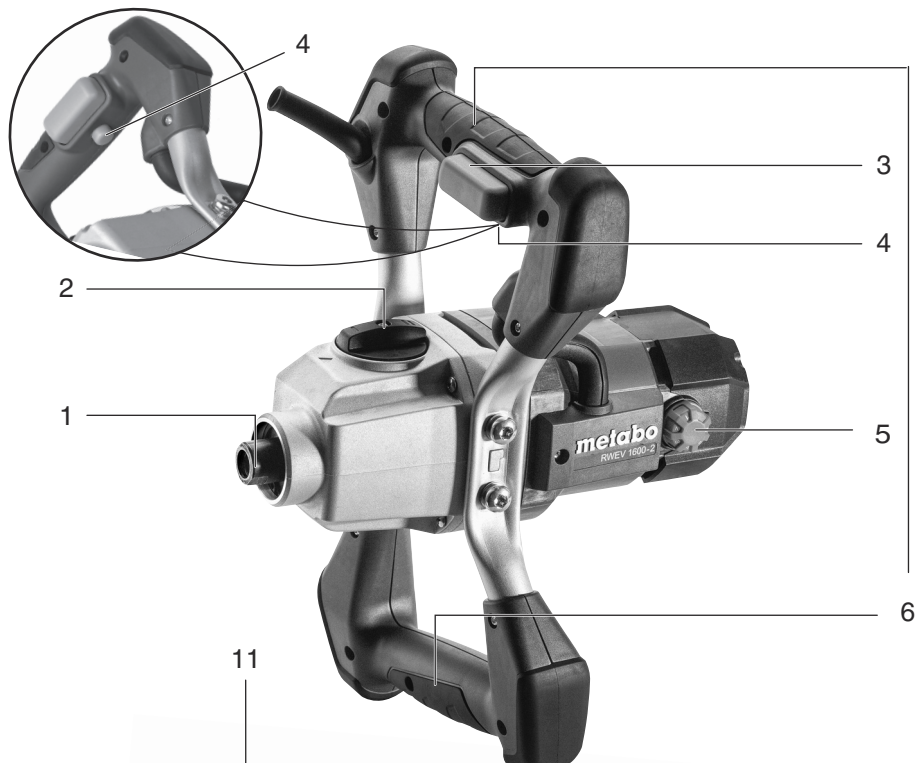

18V	5,2Ah	6.25592
18V	8,0Ah	6.25369 (Li-HD)
18V	10,0Ah	6.25549 (Li-HD)
		etc.

		RWE 1200 *1) Serial Number 14048...	RWEV 1200-2 *1) Serial Number 14049...	RWEV 1600-2 *1) Serial Number 14050...	RW 18 LTX 120 *1) Serial Number 01163...
P₁	W	1200	1200	1600	-
P₂	W	580	580	660	-
n₀	min ⁻¹ (rpm)	0-900	0-300 0-650		0-760
n₁	min ⁻¹ (rpm)	700	300 650		555
G	-	M14			
	mm (in)	≤ 120 (≤ 4 ³ / ₄ "	≤ 140 (≤ 5 ¹ / ₂ "	≤ 160 (≤ 6 ¹ / ₄ "	≤ 120 (≤ 4 ³ / ₄ "
D	mm (in)	50 (1 31/32")			
D_K	mm (in)	120 (4 23/32)	140 (5 1/2)	160 (6 5/16)	120 (4 23/32)
m	kg (lbs)	3,4 (7.5)	4,3 (9.5)	4,5 (9.9)	4,2 (9.3)
a_{h,D}/K_{h,D}	m/s ²	<2,5/1,5	<2,5/1,5	<2,5/1,5	<2,5/1,5
L_{pA}/K_{pA}	dB(A)	90/3	90/3	90/3	76/3
L_{WA}/K_{WA}	dB(A)	101/3	101/3	101/3	87/3

n₀		RWEV 1200-2		RWEV 1600-2	
		I	II	I	II
	1	150	300	150	300
	2	180	370	180	370
	3	210	440	210	440
	4	240	510	240	510
	5	270	580	270	580
	6	300	650	300	650



*2) 2014/30/EU, 2006/42/EC, 2011/65/EU

*3) EN 62841-1:2015, EN 62841-2-10:2017, EN IEC 633000:2018

ppa. B.F.

2023-03-28, Bernd Fleischmann

Direktor Produktentstehung & Qualität (Vice President Product Engineering & Quality)

*4) Metabowerke GmbH - Metabo-Allee 1 - 72622 Nuertingen, Germany

Originalbetriebsanleitung

1. Konformitätserklärung

Wir erklären in alleiniger Verantwortlichkeit: Diese Rührwerke, identifiziert durch Type und Seriennummer *1), entsprechen allen einschlägigen Bestimmungen der Richtlinien *2) und Normen *3). Technische Unterlagen bei *4) - siehe Seite 3.

2. Bestimmungsgemäße Verwendung

Das Rührwerk ist bestimmt zum Anrühren von pulverförmigen Baustoffen wie Mörtel, Putz, Kleber sowie nicht lösungsmittelhaltigen Farben, Lacken und ähnlichen Substanzen.

Nicht zum Bohren verwenden.

Für Schäden durch nicht bestimmungsgemäßen Gebrauch haftet allein der Benutzer.

Allgemein anerkannte Unfallverhütungsvorschriften und beigelegte Sicherheitshinweise müssen beachtet werden.

3. Allgemeine Sicherheitshinweise



Beachten Sie die mit diesem Symbol gekennzeichneten Textstellen zu Ihrem eigenen Schutz und zum Schutz Ihres Elektrowerkzeugs!



WARNUNG – Zur Verringerung eines Verletzungsrisikos Betriebsanleitung lesen.



WARNUNG – Lesen Sie alle Sicherheitshinweise, Anweisungen, Bilderungen und technischen Daten, mit denen dieses Elektrowerkzeug versehen ist. *Versäumnisse bei der Einhaltung der nachfolgenden Anweisungen können elektrischen Schlag, Brand und/oder schwere Verletzungen verursachen.*

Bewahren Sie alle Sicherheitshinweise und Anweisungen für die Zukunft auf.

Geben Sie Ihr Elektrowerkzeug nur zusammen mit diesen Dokumenten weiter.

4. Spezielle Sicherheitshinweise

a) Halten Sie das Elektrowerkzeug mit beiden Händen an den dafür vorgesehenen Handgriffen. Ein Verlust der Kontrolle kann zu Verletzungen führen.

b) Sorgen Sie zur Vermeidung einer gefährlichen Atmosphäre für ausreichende Belüftung beim Verrühren von brennbaren Stoffen. Sich bildende Dämpfe können eingeatmet oder durch die vom Elektrowerkzeug erzeugten Funken entzündet werden.

c) Verrühren Sie keine Lebensmittel. Elektrowerkzeuge und deren Einsatzwerkzeuge

sind nicht zum Verarbeiten von Lebensmitteln konstruiert.

d) Halten Sie die Netzanschlussleitung vom Arbeitsbereich fern. Die Netzleitung kann sich im Rührkorb verfangen.

e) Sorgen Sie für einen festen und sicheren Stand des Rührbehälters. Ein nicht ordnungsgemäß gesicherter Behälter kann sich unverhofft bewegen.

f) Achten Sie darauf, dass keine Flüssigkeit gegen das Gehäuse des Elektrowerkzeugs spritzt. In das Elektrowerkzeug eingedrungene Flüssigkeit kann zu Beschädigung und elektrischem Schlag führen.

g) Befolgen Sie die Anweisungen und Sicherheitshinweise für das zu verrührende Material. Das zu verrührende Material kann gesundheitsschädlich sein.

h) Falls das Elektrowerkzeug in das zu verrührende Material fällt, ziehen Sie sofort den Netzstecker und lassen Sie das Elektrowerkzeug durch qualifiziertes Fachpersonal prüfen. Hineingreifen in den Behälter mit dem noch an der Steckdose hängenden Elektrowerkzeug darin kann zu einem elektrischen Schlag führen.

i) Greifen Sie während des Rührvorgangs nicht mit den Händen in den Rührbehälter oder führen Sie keine anderen Gegenstände hinein. Ein Kontakt mit dem Rührkorb kann zu ernsthaften Verletzungen führen.

j) Lassen Sie das Elektrowerkzeug nur im Rührbehälter an- und auslaufen. Der Rührkorb kann in unkontrollierter Weise herumschleudern oder sich verbiegen.

Weitere Sicherheitshinweise:

Halten Sie das Gerät an den isolierten Griffflächen, wenn Sie Arbeiten ausführen, bei denen das Einsatzwerkzeug verborgene Stromleitungen oder das eigene Netzkabel treffen kann. Der Kontakt mit einer spannungsführenden Leitung kann auch metallene Geräteteile unter Spannung setzen und zu einem elektrischen Schlag führen.

Den maximal zulässigen Rührstabdurchmesser beachten (siehe technische Daten).

Es treten Rückdrehmomente am Handgriff auf. Die Maschine immer mit beiden Händen an den vorgesehenen Handgriffen festhalten, einen sicheren Stand einnehmen und konzentriert arbeiten.

Den Rührbehälter gegen Mitdrehen sichern.

Beim Arbeiten mit der Maschine eine Schutzbrille, Schutzhandschuhe und Atemschutzmaske tragen.

Bei Arbeiten über einen längeren Zeitraum Gehörschutz tragen. Längere Einwirkung hoher Lärmpegel kann zu Gehörschäden führen.

Nicht an das sich drehende Werkzeug fassen!

Keine Lösemittel oder lösemittelhaltige Stoffe mit einem Flammpunkt unter 21°C mischen. Bei der Verarbeitung können sich gefährliche Dämpfe bzw. explosive Gemische bilden.

Staubbelastung reduzieren:

! WARNUNG - Einige Stäube, die durch Sandpapierschleifen, Sägen, Schleifen, Bohren und andere Arbeiten erzeugt werden, enthalten Chemikalien, von denen bekannt ist, dass sie Krebs, Geburtsfehler oder andere Fortpflanzungsschäden verursachen. Einige Beispiele für diese Chemikalien sind:

- Blei aus bleihaltigem Anstrich,
- mineralischer Staub aus Mauersteinen, Zement und anderen Mauerwerkstoffen, und
- Arsen und Chrom aus chemisch behandeltem Holz.

Ihr Risiko durch diese Belastung variiert, je nachdem, wie oft Sie diese Art von Arbeit ausführen. Um Ihre Belastung mit diesen Chemikalien zu reduzieren: Arbeiten Sie in einem gut belüfteten Bereich und arbeiten Sie mit zugelassener Schutzausrüstung, wie z. B. solche Staubmasken, die speziell zum Herausfiltern von mikroskopisch kleinen Partikeln entwickelt wurden.

Dies gilt ebenso für Stäube von weiteren Werkstoffen, wie z. B. einige Holzarten (wie Eichen- oder Buchenstaub), Metalle, Asbest. Weitere bekannte Krankheiten sind z. B. allergische Reaktionen, Atemwegserkrankungen. Lassen Sie Staub nicht in den Körper gelangen.

Beachten Sie die für Ihr Material, Personal, Anwendungsfall und Einsatzort geltenden Richtlinien und nationale Vorschriften (z.B. Arbeitsschutzbestimmungen, Entsorgung).

Erfassen Sie die entstehenden Partikel am Entstehungsort, vermeiden Sie Ablagerungen im Umfeld.

Verwenden Sie für spezielle Arbeiten geeignetes Zubehör. Dadurch gelangen weniger Partikel unkontrolliert in die Umgebung.

Verwenden Sie eine geeignete Staubabsaugung.

Verringern Sie die Staubbelastung indem Sie:

- die austretenden Partikel und den Abluftstrom der Maschine nicht auf sich, oder in der Nähe befindliche Personen oder auf abgelagerten Staub richten,
- eine Absauganlage und/oder einen Luftreiniger einsetzen,
- den Arbeitsplatz gut lüften und durch saugen sauber halten. Fegen oder blasen wirbelt Staub auf.
- Saugen oder waschen Sie Schutzkleidung. Nicht ausblasen, schlagen oder bürsten.

4.1 Spezielle Sicherheitshinweise für Netzmaschinen:

Stecker aus der Steckdose ziehen, bevor irgendeine Einstellung, Umrüstung, Wartung oder Reinigung vorgenommen wird.

Vermeiden Sie unbeabsichtigtes Anlaufen: Stets Schalter entriegeln, wenn der Stecker aus der Steckdose gezogen wird, oder wenn eine Stromunterbrechung eingetreten ist.

4.2 Spezielle Sicherheitshinweise für Akkumaschinen:

Akkupack aus der Maschine entnehmen bevor irgendeine Einstellung, Umrüstung, Wartung oder Reinigung vorgenommen wird.



Akkupacks vor Nässe schützen!



Akkupacks nicht dem Feuer aussetzen!

Keine defekten oder deformierten Akkupacks verwenden!

Akkupacks nicht öffnen!

Kontakte der Akkupacks nicht berühren oder kurzschließen!



Aus defekten Li-Ion-Akkupacks kann eine leicht saure, brennbare Flüssigkeit austreten!



Falls Akkufflüssigkeit austritt und mit der Haut in Berührung kommt, spülen Sie sofort mit reichlich Wasser. Falls Akkufflüssigkeit in Ihre Augen gelangt, waschen Sie sie mit sauberem Wasser aus und begeben Sie sich unverzüglich in ärztliche Behandlung!

Bei einer defekten Maschine den Akkupack aus der Maschine nehmen.

Transport von Li-Ion-Akkupacks:

Der Versand von Li-Ion Akkupacks unterliegt dem Gefahrgutrecht (UN 3480 und UN 3481). Klären Sie beim Versand von Li-Ion Akkupacks die aktuell gültigen Vorschriften. Informieren Sie sich ggfs. bei ihrem Transportunternehmen. Zertifizierte Verpackung ist bei Metabo erhältlich.

Versenden Sie Akkupacks nur wenn das Gehäuse unbeschädigt ist und keine Flüssigkeit austritt. Zum Versenden den Akkupack aus der Maschine nehmen. Die Kontakte gegen Kurzschluss sichern (z. B. mit Klebeband isolieren).

5. Überblick

Siehe Seite 2.

- 1 Spindel
- 2 Schaltknopf für Gangwahl *
- 3 Schalterdrücker
- 4 Schaltersperre (/ Feststellknopf nur für RWEV)
- 5 Stellrad zur Drehzahlvorwahl *
- 6 Handgriffe
- 7 Taste zur Akkupack-Entriegelung *
- 8 Taste der Kapazitätsanzeige *
- 9 Kapazitäts- und Signalanzeige *
- 10 Akkupack *

* modellabhängig / ausstattungsabhängig

6. Inbetriebnahme

6.1 Speziell für Netzmaschinen



Vergleichen Sie vor Inbetriebnahme, ob die auf dem Typenschild angegebene Netzspannung und Netzfrequenz mit den Daten Ihres Stromnetzes übereinstimmen.

 Schalten sie immer einen FI-Schutzschalter (RCD) mit einem max. Auslösestrom von 30 mA vor.

6.2 Speziell für Akkumaschinen

Akkupack

Vor der Benutzung den Akkupack (10) aufladen. Laden Sie den Akkupack bei Leistungsabfall wieder auf.

Anweisungen zum Laden des Akkupacks finden Sie in der Betriebsanleitung des Metabo-Ladegerätes.

Li-Ion-Akkupacks „Li-Power, LiHD“ haben eine Kapazitäts- und Signalanzeige (9):

- Taste (8) drücken und der Ladezustand wird durch die LED-Leuchten angezeigt.
- Blink eine LED-Leuchte, ist der Akkupack fast leer und muss wieder aufgeladen werden.

Akkupack entnehmen, einsetzen

Entnehmen: Taste zur Akkupack-Entriegelung (7) drücken und Akkupack (10) herausziehen.

Einsetzen: Akkupack (10) bis zum Einrasten aufschieben.

7. Benutzung

7.1 Werkzeugwechsel

Rührer anbringen:

Den Rührer von Hand in die Spindel (1) schrauben.

Werkzeug entnehmen:

Spindel (1) mit Maulschlüssel anhalten und Rührer mit zweitem Maulschlüssel abschrauben.



7.2 Gang wählen (ausstattungsabhängig)

Den gewünschten Gang durch Verdrehen des Schaltknopfes (2) wählen.

Umschalten ggf. bei auslaufender Maschine (kurz Ein-/Ausschalten).

- I = 1. Gang (niedrige Drehzahl, hohes Drehmoment)
- II = 2. Gang (hohe Drehzahl)

7.3 Drehzahl vorwählen (ausstattungsabhängig)

Am Stellrad (5) die maximale Drehzahl vorwählen.

7.4 Ein-/Ausschalten, Drehzahl verändern (bei Netzmaschinen und Akkumaschinen)

Einschalten, Drehzahl: Schaltersperre (4) drücken und gedrückt halten, dann Schalterdrücker (3) drücken.

Die Drehzahl kann am Schalterdrücker durch Eindrücken verändert werden.

Zum Ausschalten Schalter (3) oder (4) loslassen.

7.5 Dauereinschaltung (nur RWEV)

Bei gedrücktem Schalterdrücker (3) den Feststellknopf (4) vollständig eindrücken und Schalterdrücker loslassen. Dauereinschaltung läuft. Zum Ausschalten Schalterdrücker (3) erneut drücken und dann loslassen.

 Bei Dauereinschaltung läuft die Maschine weiter, wenn sie aus der Hand gerissen wird. Daher die Maschine immer mit beiden Händen an den vorgesehenen Handgriffen festhalten, einen sicheren Stand einnehmen und konzentriert arbeiten.

8. Reinigung

Die Maschine regelmäßig reinigen.

9. Störungsbeseitigung

9.1 Netzmaschinen:

- **Überlastschutz: Die Lastdrehzahl nimmt STARK ab.** Die Motortemperatur ist zu hoch! Maschine im Leerlauf laufen lassen, bis die Maschine abgekühlt ist.
- **Überlastschutz: Die Lastdrehzahl nimmt LEICHT ab.** Die Maschine wird überlastet. Arbeiten Sie mit reduzierter Belastung weiter.
- **Wiederanlaufschutz: Die Maschine läuft nicht.** Der Wiederanlaufschutz hat angesprochen. Wird der Netzstecker bei eingeschalteter Maschine eingesteckt oder ist die Stromversorgung nach einer Unterbrechung wieder hergestellt, läuft die Maschine nicht an. Die Maschine aus- und wieder einschalten.

9.2 Akkumaschinen:

Überlastschutz: Die Maschine wurde selbsttätig abgeschaltet. Das Gerät ist zu warm! Maschine im Leerlauf laufen lassen, bis die Maschine abgekühlt ist.

10. Zubehör

Verwenden Sie nur original Metabo- oder CAS- (Cordless Alliance System) Akkupacks und Zubehör.

Akkupacks verschiedener Kapazitäten. Kaufen Sie nur Akkupacks mit der zu Ihrem Elektrowerkzeug passenden Spannung.

Verwenden Sie nur Zubehör, das die in dieser Betriebsanleitung angegebenen Anforderungen und Kenndaten erfüllt.

Zubehör-Komplettprogramm siehe
www.metabo.com oder Katalog.

11. Reparatur

Reparaturen an Elektrowerkzeugen dürfen nur durch eine Elektrofachkraft ausgeführt werden!

Eine defekte Netzanschlussleitung darf nur durch eine spezielle, originale Netzanschlussleitung von Metabo ersetzt werden, die über den Metabo Service erhältlich ist.

Mit reparaturbedürftigen Metabo Elektrowerkzeugen wenden Sie sich bitte an Ihre Metabo-Vertretung. Adressen siehe www.metabo.com.

Ersatzteillisten können Sie unter www.metabo.com herunterladen.

12. Umweltschutz

Befolgen Sie nationale Vorschriften zu umweltgerechter Entsorgung und zum Recycling ausgedienter Maschinen, Verpackungen und Zubehör.

Verpackungsmaterialien müssen entsprechend Ihrer Kennzeichnung nach kommunalen Richtlinien entsorgt werden. Weitere Hinweise finden Sie auf www.metabo.com im Bereich Service.



Nur für EU-Länder: Werfen Sie Elektrowerkzeuge nicht in den Hausmüll! Gemäß Europäischer Richtlinie 2012/19/EU über Elektro- und Elektronik-Altgeräte und Umsetzung in nationales Recht müssen verbrauchte Elektrowerkzeuge getrennt gesammelt und einer umweltgerechten Wiederverwertung zugeführt werden.

Spezielle Hinweise für Akkumaschinen:

Akkupacks dürfen nicht mit dem Hausmüll entsorgt werden! Geben Sie defekte oder verbrauchte Akkupacks an den Metabo-Händler zurück!

Akkupacks nicht ins Wasser werfen.

Vor dem Entsorgen den Akkupack im Elektrowerkzeug entladen. Die Kontakte gegen Kurzschluss sichern (z.B. mit Klebeband isolieren).

13. Technische Daten

Erläuterungen zu den Angaben auf Seite 3.

Änderungen im Sinne des technischen Fortschritts vorbehalten.

- P_1 = Nennaufnahme
- P_2 = Abgabeleistung
- n_0 = Leerlaufdrehzahl
- n_1 = Lastdrehzahl
- G = Bohrspindelgewinde
- D_R = maximal zulässiger Rührstabdurchmesser
- D = Spannhalsdurchmesser
- D_K = maximal zulässiger Durchmesser/Breite des Rührkorbs
- m = Gewicht mit kleinstem Akkupack/
Gewicht (ohne Netzkabel)

Messwerte ermittelt gemäß EN 62841.

Erlaubte Umgebungstemperatur beim Betrieb: -20 °C bis 50 °C (eingeschränkte Leistung bei Temperaturen unter 0 °C). Erlaubte Umgebungstemperatur bei Lagerung: 0 °C bis 30 °C

Maschine der Schutzklasse II

~ Wechselstrom

--- Gleichstrom

Die angegebenen technischen Daten sind toleranzbehaftet (entsprechend den jeweils gültigen Standards).



Emissionswerte

Diese Werte ermöglichen die Abschätzung der Emissionen des Elektrowerkzeugs und den Vergleich verschiedener Elektrowerkzeuge. Je nach Einsatzbedingung, Zustand des Elektrowerkzeuges oder der Einsatzwerkzeuge kann die tatsächliche Belastung höher oder geringer ausfallen. Berücksichtigen Sie zur Abschätzung Arbeitspausen und Phasen geringerer Belastung. Legen Sie aufgrund entsprechend angepasster Schätzwerte Schutzmaßnahmen für den Anwender fest, z.B. organisatorische Maßnahmen.

Schwingungsgesamtwert (Vektorsumme dreier Richtungen) ermittelt entsprechend EN 62841:

$a_{h,D}$ = Schwingungsemissionswert

$K_{h,D}$ = Unsicherheit (Schwingung)

Typische A-bewertete Schallpegel:

L_{pA} = Schalldruckpegel

L_{WA} = Schallleistungspegel

K_{pA} , K_{WA} = Unsicherheit



Gehörschutz tragen!

Original Instructions

1. Declaration of Conformity

We, being solely responsible: Hereby declare that these stirrers, identified by type and serial number *1), meet all relevant requirements of directives *2) and standards *3). Technical documents for *4) - see page 3.

For UK only:

UK We as manufacturer and authorized person to **CA** compile the technical file, see *4) on page 3, hereby declare under sole responsibility that these stirrers, identified by type and serial number *1) on page 3 of the Original Instructions, fulfil all relevant provisions of following UK Regulations S.I. 2016/1091, S.I. 2008/1597, S.I. 2012/3032 and Designated Standards *3) on page 3.

2. Specified Use

The stirrer is intended for stirring of powdery building materials such as mortar, plaster, adhesive as well as solvent-free paints, lacquer and similar substances.

Do not use for drilling.

The user bears sole responsibility for any damage caused by inappropriate use.

Generally accepted accident prevention regulations and the enclosed safety information must be observed.

3. General Safety Instructions



For your own protection and for the protection of your electrical tool, pay attention to all parts of the text that are marked with this symbol!



WARNING – Reading the operating instructions will reduce the risk of injury.



WARNING – Read all safety warnings, instructions, illustrations and specifications provided with this power tool. Failure to follow all instructions listed below may result in electric shock, fire and/or serious injury.

Save all warnings and instructions for future reference. Pass on your electrical tool only together with these documents.

4. Special Safety Instructions

a) Hold the tool with both hands at the intended handles. Loss of control can cause personal injury.

b) Ensure sufficient ventilation when mixing flammable materials to avoid a hazardous atmosphere. Developing vapour may be inhaled or be ignited by the sparks the power tool produces.

c) Do not mix food. Power tools and their accessories are not designed for processing food.

d) Keep the cord away from the working area. The cord may be entangled by the mixer basket.

e) Ensure that the mixing container is placed in a firm and secure position. A container that is not properly secured may move unexpectedly.

f) Ensure that no liquid splashes against the housing of the power tool. Liquid that has penetrated the power tool can cause damage and lead to electric shock.

g) Follow the instructions and warnings for the material to be mixed. Material to be mixed may be harmful.

h) If the power tool falls into the material to be mixed, unplug the tool immediately and have the power tool checked by a qualified repair person. Reaching into the bucket with the tool still plugged in can lead to electric shock.

i) Do not reach into the mixing container with your hands or insert any other objects into it while mixing. Contact with the stirrer basket may lead to serious personal injury.

j) Start up and run down the tool in the mixing container only. The mixer basket may bend or spin in an uncontrolled manner.

Additional Safety Instructions:

Hold the power tool by the insulated gripping surfaces when performing an operation where the cutting accessory may contact hidden wiring or its own cord. Cutting accessory contacting a "live" wire may make exposed metal parts of the power tool "live" and could give the operator an electric shock.

Observe the maximum permitted agitator paddle diameter (see technical data).

There will be reverse torque at the handle. Always hold the machine with both hands on the intended handles, take a secure stance and concentrate on the work.

Secure the stirring container against turning.

Always wear protective goggles, gloves, and a breathing mask when working with the machine.

Wear ear protectors when working for long periods of time. High noise levels over a prolonged period of time may affect your hearing.

Keep hands away from the rotating tool!

Do not mix solvents or materials containing solvents with a flashpoint below 21 °C. Hazardous vapours or explosive mixtures may form during processing.

Reducing dust exposure:



WARNING - Some dust created by power sanding, sawing, grinding, drilling, and other construction activities contains chemicals known to cause cancer, birth defects or other reproductive harm. Some examples of these chemicals are:

- Lead from lead-based paints,
- Crystalline silica from bricks and cement and other masonry products, and

- Arsenic and chromium from chemically treated lumber.

Your risk from these exposures varies, depending on how often you do this type of work. To reduce your exposure to these chemicals: work in a well ventilated area, and work with approved safety equipment, such as those dust masks that are specially designed to filter out microscopic particles.

This also applies to dust from other materials such as some timber types (like oak or beech dust), metals, asbestos. Other known diseases are e.g. allergic reactions, respiratory diseases. Do not let dust enter the body.

Observe the relevant guidelines and national regulations for your material, staff, application and place of application (e.g. occupational health and safety regulations, disposal).

Collect the particles generated at the source, avoid deposits in the surrounding area.

Use suitable accessories for special work. In this way, fewer particles enter the environment in an uncontrolled manner.

Use a suitable extraction unit.

Reduce dust exposure with the following measures:

- do not direct the escaping particles and the exhaust air stream at yourself or nearby persons or on dust deposits,
- use an extraction unit and/or air purifiers,
- ensure good ventilation of the workplace and keep clean using a vacuum cleaner. Sweeping or blowing stirs up dust.
- Vacuum or wash the protective clothing. Do not blow, beat or brush.

4.1 Special safety instructions for mains powered machines:

Pull the plug out of the socket before making any adjustments, changing tools, maintaining or cleaning.

Avoid unintentional starting: Always unlock the trigger switch if the machine is unplugged or in the event of a power failure.

4.2 Special safety instructions for cordless machines:

Remove the battery pack from the machine before making any adjustments, changing tools, maintaining or cleaning.



Protect battery packs from water and moisture!



Do not expose battery packs to fire!

Do not use faulty or deformed battery packs!

Do not open battery packs!

Do not touch contacts or short-circuit battery packs!



A slightly acidic, flammable fluid may leak from defective Li-ion battery packs!



If battery fluid leaks out and comes into contact with your skin, rinse immediately with plenty of water. If battery fluid leaks out

and comes into contact with your eyes, wash them with clean water and seek medical attention immediately!

Transport of li-ion battery packs:

The shipping of li-ion battery pack is subject to laws related to the carriage of hazardous goods (UN 3480 and UN 3481). Inform yourself of the currently valid specifications when shipping li-ion battery packs. If necessary, consult your freight forwarder. Certified packaging is available from Metabo.

- Only send the battery pack if the housing is intact and no fluid is leaking. Remove the battery pack from the machine for sending. Prevent the contacts from short-circuiting (e.g. by protecting them with adhesive tape).

5. Overview

See page 2.

- 1 Spindle
- 2 Thumb-wheel for gear selection *
- 3 Trigger switch
- 4 Locking device (/ locking button only for RWEV)
- 5 Speed preselection wheel *
- 6 Handles
- 7 Battery pack release button *
- 8 Capacity indicator button *
- 9 Capacity and signal indicator *
- 10 Battery pack*

* depending on the model / features

6. Commissioning

6.1 For mains powered machines only



Before plugging in, check that the rated mains voltage and mains frequency, as stated on the rating label, match with your power supply.



Always install an RCD with a maximum trip current of 30 mA upstream

6.2 For cordless machines only

Battery pack

Charge the battery pack before use (10).

If performance diminishes, recharge the battery pack.

Instructions on charging the battery pack can be found in the operating instructions of the Metabo charger.

"Li-Power, LiHD" lithium-ion battery packs have a capacity and signal indicator (9):

- Press the (8) button, the LEDs indicate the charge level.
- If one LED is flashing, the battery pack is almost flat and must be recharged.

Removing and inserting the battery pack

Remove: Press the battery pack release button (7) and remove battery pack (10).

To insert: Slide the battery pack (10) in until it engages.

7. Use

7.1 Tool change

Attach the stirrer:

Screw the stirrer by hand into the spindle (1).

Remove the tool:

Hold the spindle (1) using an open-ended wrench and fix the stirrer using a second open-ended wrench.

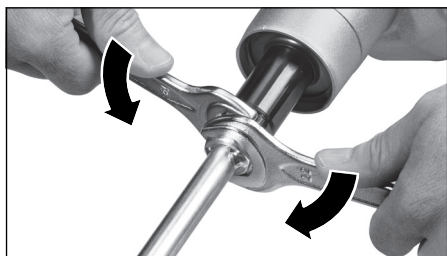

7.2 Select the gear (depending on features)

Select the required gear by rotating the thumb wheel (2).

Change speed when the machine is in the process of running down (briefly switch it on and off).

- I = 1. st gear (low speed, high torque)
- II = 2. nd gear (high speed)

7.3 Presetting the speed (depending on features)

Select the maximum speed using the preselection wheel (5).

(Press in the trigger (3) to increase the rotational speed.)

7.4 Switching on/off, change speed (for mains-powered and cordless machines)

Switching on, speed: Press locking button (4) and keep pressed, then press the trigger switch (3).

Press in the trigger switch to increase the rotational speed.

To switch off, release the trigger switch (3) or (4).

7.5 Continuous operation (only RWEV)

With the trigger (3) pressed, push in the locking button (4) completely and release the trigger. Continuous operation is active. Press and release the trigger (3) again to switch off.

8. Cleaning

Clean the machine regularly.

9. Troubleshooting

9.1 Mains powered machines:

- **Overload protection: There is a MAJOR reduction in load speed.** The motor temperature is too high! Allow the machine to run at idle speed until it has cooled down.

- **Overload protection: There is a SLIGHT reduction in load speed.** The machine is overloaded. Reduce the load before continuing to work.
- **Restart protection: The machine does not start.** The restart protection is active. If the mains plug is inserted with the machine switched on, or if the power supply is restored following an interruption, the machine does not start up. Switch the machine off and on again.

9.2 Cordless machines:

Overload protection: The machine has shut down by itself. The device is too hot! Allow the machine to run at idle speed until it has cooled down.

10. Accessories

Use only original Metabo or CAS (Cordless Alliance System) battery packs and accessories.

Battery packs with different capacities. Use battery packs only with voltage suitable for your power tool.

Use only accessories which fulfil the requirements and specifications listed in these operating instructions.

See www.metabo.com or the catalogue for a complete range of accessories.

11. Repairs

Repairs to electrical tools must ONLY be carried out by qualified electricians!

A defective mains cable must only be replaced with a special, original mains cable from metabo, which is available only from the Metabo service.

Contact your local Metabo representative if you have Metabo power tools requiring repairs. See www.metabo.com for addresses.

You can download a list of spare parts from www.metabo.com.

12. Environmental Protection

Observe national regulations on environmentally compatible disposal and on the recycling of disused machines, packaging and accessories.

Packaging materials must be disposed of according to their labelling in accordance with municipal guidelines. Further information can be found at www.metabo.com in the "Service" section.



Only for EU countries: Never dispose of power tools in your household waste! Used power tools must be collected separately and handed in for environmentally compatible recycling in accordance with European Directive 2012/19/EU on waste electrical and electronic equipment and its implementation in national legal systems.

Special notes regarding cordless machines:

Battery packs may not be disposed of with regular waste. Return faulty or used battery packs to your Metabo dealer!

Do not allow battery packs to come into contact with water!

Before disposal, discharge the battery pack in the power tool. Prevent the contacts from short-circuiting (e. g. by protecting them with adhesive tape).

13. Technical Specifications

Explanatory notes on the specifications on page 3.

Changes due to technological progress reserved.

P_1	=	Rated input
P_2	=	Power output
n_0	=	No-load speed
n_1	=	On-load speed
G	=	Drill spindle thread
D_R	=	maximum permitted agitator diameter
D	=	Collar diameter
D_K	=	maximum permitted diameter or width of basket
m	=	weight with smallest battery pack/weight without cord

Measured values determined in conformity with EN 62841.

Permitted ambient temperature during operation: -20 °C (-4°F) to 50 °C (120°F) (limited performance with temperatures below 0 °C (32°F)). Permitted ambient temperature for storage: 0 °C (32°F) to 30 °C (86°F).

 Machine in protection class II

~ AC Power

== Direct current

The technical specifications quoted are subject to tolerances (in compliance with the relevant valid standards).



Emission values

These values make it possible to assess the emissions from the power tool and to compare different power tools. The actual load may be higher or lower depending on the operating conditions, the condition of the power tool or the accessories.

Please allow for breaks and periods when the load is lower for assessment purposes. Arrange protective measures for the user e.g. organisational measures based on the adjusted estimates.

Vibration total value (vector sum of three directions) determined in accordance with EN 62841:

$a_{h,D}$ = Vibration emission value

$K_{h,D}$ = Uncertainty (vibration)

Typical A-effective perceived sound levels:

L_{pA} = Sound-pressure level

L_{WA} = Acoustic power level

K_{pA}, K_{WA} = Uncertainty



Wear ear protectors!

Notice originale

1. Déclaration de conformité

Nous déclarons sous notre seule responsabilité, que ces malaxeurs, identifiés par le type et le numéro de série *1), sont conformes à toutes les prescriptions applicables des directives *2) et normes *3). Documents techniques pour *4) - voir page 3.

2. Utilisation conforme

Le malaxeur a été conçu pour le gâchage de matériaux de construction en poudre tels que le mortier, le crépi, la colle ainsi que de peintures, vernis et autres substances similaires sans solvants.

Ne pas utiliser pour le perçage.

L'utilisateur est entièrement responsable de tous les dommages résultant d'une utilisation non conforme.

Il est impératif de respecter les consignes générales de prévention contre les accidents ainsi que les consignes de sécurité ci-jointes.

3. Consignes générales de sécurité



Pour des raisons de sécurité et afin de protéger l'outil électrique, respecter les passages de texte marqués de ce symbole !



AVERTISSEMENT – Lire la notice d'utilisation afin d'éviter tout risque de blessure.



AVERTISSEMENT – Lire tous les avertissements de sécurité, les instructions, les illustrations et les spécifications fournis avec cet outil électrique. *Ne pas suivre les instructions énumérées ci-dessous peut provoquer un choc électrique, un incendie et/ou une blessure sérieuse.*

Conserver tous les avertissements et toutes les instructions pour pouvoir s'y reporter ultérieurement. Remettre l'outil électrique uniquement accompagné de ces documents.

4. Consignes de sécurité particulières

a) Tenez l'outil électrique avec les deux mains par les poignées prévues à cet effet. Risque de blessure en cas de perte de contrôle.

b) Pour éviter une atmosphère dangereuse, veillez à ce que l'aération soit suffisante lorsque vous mélangez des substances inflammables. Les vapeurs qui se forment risquent d'être inhalées ou d'être enflammées par les étincelles produites par l'outil électrique.

c) N'utilisez pas l'outil pour mélanger des aliments. Les outils électriques et leurs accessoires ne sont pas conçus pour transformer des aliments.

d) Tenez le câble d'alimentation éloigné de la zone de travail. Le câble d'alimentation risque de se prendre dans la turbine.

e) Veillez à la bonne fixation et à la stabilité du récipient du mélangeur. Un récipient qui n'est pas correctement fixé risque de bouger.

f) Veillez à ce que le liquide ne soit pas projeté sur le carter. Si le liquide pénètre dans l'outil électrique, il risque d'endommager l'outil et d'entraîner une électrocution.

g) Suivez les instructions et respectez les consignes de sécurité pour le matériau à mélanger. Le matériau à mélanger peut être toxique.

h) Si l'outil électrique tombe dans le matériau à mélanger, débranchez immédiatement la fiche d'alimentation et faites contrôler l'outil électrique par des techniciens qualifiés.

Plonger les mains dans le récipient lorsque l'outil électrique branché à la prise se trouve encore à l'intérieur peut entraîner une électrocution.

i) Ne plongez pas les mains ou d'autres objets dans le récipient du mélangeur pendant le malaxage. Un contact avec la turbine peut entraîner des blessures graves.

j) Ne mettez pas en marche et n'arrêtez pas l'outil électrique lorsqu'il se trouve dans le récipient. La turbine risque d'être projetée de manière incontrôlée ou de se déformer.

Autres consignes de sécurité :

Lors de travaux où la machine risque de rencontrer des câbles électriques non apparents ou son propre câble d'alimentation, tenir l'appareil par les côtés isolés des poignées. Le contact avec un câble électrique sous tension peut également mettre les parties métalliques de l'outil sous tension et provoquer une électrocution.

Respecter le diamètre maxima admis de l'agitateur (voir caractéristiques techniques).

La poignée est soumise à des couples antagonistes. Toujours tenir la machine avec les deux mains au niveau des poignées, adopter une position stable et travailler de manière concentrée.

Fixer le récipient mélangeur de manière à ce qu'il ne tourne pas avec le malaxeur.

Porter des lunettes de protection, des gants de protection et un masque de protection lors de l'utilisation de la machine.

Pour des travaux de longue durée, le port de protège-oreilles est nécessaire. Des nuisances acoustiques intenses et prolongées peuvent provoquer une perte d'audition.

Ne touchez pas l'outil lorsqu'il est en marche !

Ne pas procéder au gâchage de solvants ou de substances contenant des solvants avec un point d'inflammation inférieur à 21 °C. Lors du gâchage, des vapeurs dangereuses et des mélanges explosifs risquent de se former.

Réduction de la pollution aux particules fines :

 **AVERTISSEMENT** - Certaines poussières produites par le ponçage électrique, le sciage, le meulage, le perçage et d'autres activités de construction contiennent des agents chimiques qui causent des cancers, des anomalies congénitales ou d'autres dangers pour la reproduction. Voici quelques exemples de tels agents chimiques :

- Le plomb des peintures à base de plomb,
- La silice cristalline des briques, du ciment et d'autres produits de maçonnerie, et
- L'arsenic et le chrome du bois d'œuvre traité chimiquement.

Les conséquences de telles expositions varient en fonction de la fréquence à laquelle vous faites ce type de travail. Pour réduire votre exposition à ces agents chimiques, travaillez dans un endroit bien ventilé et utilisez des équipements de protection agréés, tels que les masques de protection contre la poussière qui sont conçus spécialement pour filtrer les particules microscopiques.

Cela vaut également pour les poussières d'autres matériaux, comme par exemple certains types de bois (comme la poussière de chêne ou de hêtre), de métaux et l'amiante. D'autres maladies connues incluent par exemple les réactions allergiques et les affections des voies respiratoires. Il est souhaitable que le corps n'absorbe pas ces poussières.

Respectez les directives et les dispositions locales applicables au matériau, au personnel, à l'application et au lieu d'utilisation (par exemple directives en matière de sécurité au travail, élimination des déchets).

Collecter les particules émises sur le lieu d'émission et éviter les dépôts dans l'environnement.

Utiliser des accessoires adaptés pour les travaux spécifiques. Cela permet d'éviter l'émission incontrôlée de particules dans l'environnement.

Utiliser un système d'aspiration des poussières adapté.

Réduire l'émission de poussières en :

- évitant d'orienter les particules sortantes et l'air d'échappement de la machine vers vous ou vers des personnes se trouvant à proximité ou vers des dépôts de poussière,
- utilisant un système d'aspiration et/ou un purificateur d'air,
- aérant convenablement le lieu de travail et en l'aspirant pour le maintenir propre. Balayer ou souffler les poussières les fait tourbillonner.
- Aspirer ou laver les vêtements de protection. Ne pas les souffler, les battre, ni les broser.

4.1 Consignes de sécurité spéciales pour machines fonctionnant sur secteur :

Débrancher le cordon d'alimentation de la prise de courant avant toute opération de réglage, de

changement d'accessoire, de maintenance ou de nettoyage.

Évitez la mise en marche intempestive de la machine : Toujours déverrouiller l'interrupteur lorsque la fiche est retirée de la prise ou en cas de coupure d'électricité.

4.2 Consignes de sécurité spéciales pour machines sans fil :

Retirer la batterie de l'outil avant toute opération de réglage, de changement d'accessoire, de maintenance ou de nettoyage.

 Protégez les batteries de l'humidité !

 N'exposez pas les batteries au feu !

Ne pas utiliser de batteries défectueuses ou déformées !

Ne pas ouvrir les batteries !

Ne jamais toucher ni court-circuiter entre eux les contacts d'une batterie.

 Une batterie Li-Ion défectueuse peut occasionner une fuite de liquide légèrement acide et inflammable !

 En cas de fuite d'acide de batterie et de contact avec la peau, rincer immédiatement et abondamment à l'eau. En cas de projection dans les yeux, les laver à l'eau propre et consulter immédiatement un médecin !

Transport de batteries Li-Ion :

L'expédition de batteries Li-Ion est soumise à la législation sur les produits dangereux (UN 3480 et UN 3481). Lors de l'envoi de batteries Li-Ion, clarifiez les prescriptions actuellement valables. Le cas échéant, veuillez vous renseigner auprès de votre transporteur. Un emballage certifié est disponible chez Metabo.

- Envoyez uniquement des batteries dont le boîtier est intact et qui ne présentent pas de fuite. Pour l'envoi, sortez la batterie de l'outil. Protégez les contacts de tout court-circuit (par exemple les isoler à l'aide de ruban adhésif).

5. Vue d'ensemble

Voir page 2.

- 1 Broche
- 2 Sélecteur de vitesse *
- 3 Gâchette
- 4 Verrouillage de l'interrupteur (/ bouton de blocage uniquement pour RWEV)
- 5 Molette de présélection de la vitesse *
- 6 Poignées
- 7 Bouton de déverrouillage de la batterie *
- 8 Touche de l'indicateur de capacité *
- 9 Indicateur de capacité et de signalisation *
- 10 Batterie *

* en fonction du modèle / en fonction de l'équipement

6. Mise en service

6.1 Pour les machines fonctionnant sur secteur

 Avant la mise en service, comparer si la tension secteur et la fréquence secteur indiquées sur la plaque signalétique correspondent aux caractéristiques du réseau de courant.

 Montez toujours un interrupteur de protection contre les courants de court-circuit (RCD) avec un courant de déclenchement max. de 30 mA en amont.

6.2 Pour les machines sans fil

Batterie

Recharger la batterie (10) avant l'utilisation.

En cas de baisse de puissance, recharger la batterie.

Vous trouverez les consignes pour recharger la batterie dans le mode d'emploi du chargeur Metabo.

Les batteries Li-Ion "Li-Power, LiHD" sont pourvues d'un indicateur de capacité et de signalisation (9):

- Presser la touche (8) pour afficher l'état de charge par le biais des voyants DEL.
- Si un voyant DEL clignote, la batterie est presque épuisée et doit être rechargée.

Retrait et mise en place de la batterie

Retrait: appuyer sur la touche de déverrouillage de la batterie (7) et retirer la batterie (10).

Insertion: insérez la batterie (10) jusqu'à ce qu'elle s'encliquète.

7. Utilisation

7.1 Changement d'outil

Montage de l'agitateur

Visser manuellement l'agitateur dans la broche (1).

Démontage de l'outil :

Bloquer la broche (1) avec une clé à fourche et dévisser l'agitateur à l'aide d'une seconde clé à fourche.

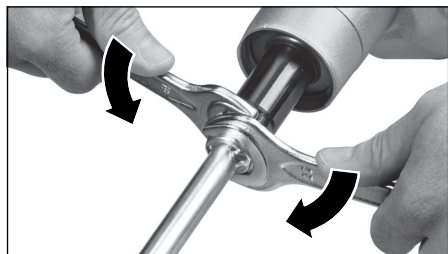

7.2 Sélection de la vitesse (en fonction de l'équipement)

Choisissez la vitesse désirée en tournant le sélecteur (2).

Le cas échéant, commuter lorsque la machine s'arrête (mettre en marche/arrêter rapidement).

I = 1ère vitesse (faible vitesse de rotation, couple de rotation élevé)

II = 2e vitesse (vitesse de rotation élevée)

7.3 Présélection de la vitesse (en fonction de l'équipement)

Présélectionnez la vitesse maximale sur la molette (5).

7.4 Allumer/éteindre, modifier la vitesse de rotation (sur les machines filaires et sans fil)

Allumer, vitesse de rotation : appuyer sur le bouton de verrouillage (4) et le maintenir enfoncé, puis appuyer sur la gâchette (3).

La vitesse peut être modifiée par une pression sur la gâchette.

Pour arrêter la machine, relâcher le commutateur (3) ou (4).

7.5 Fonctionnement continu (uniquement RWEV)

Lorsque la gâchette (3) est enfoncée, enfoncez totalement le bouton de blocage (4) et relâchez la gâchette. Le fonctionnement continu est activé. Pour arrêter la machine, appuyez de nouveau sur la gâchette (3), puis relâchez.

8. Nettoyage

Nettoyer régulièrement l'outil.

9. Dépannage

9.1 Machines fonctionnant sur secteur :

- **Protection contre les surcharges : la vitesse en charge est FORTEMENT réduite.** La température du moteur est trop élevée ! Laisser fonctionner la machine à vide jusqu'à ce que la machine soit refroidie.

- **Protection contre les surcharges : la vitesse en charge est LÉGÈREMENT réduite.** La machine est en surcharge. Continuer de travailler à charge réduite.

- **Protection contre le redémarrage : la machine ne démarre pas.** La protection contre le redémarrage s'est déclenchée. Si le cordon d'alimentation est branché alors que la machine est sur « Marche », ou si l'alimentation revient après une coupure de courant, la machine ne démarre pas. Éteindre la machine et la remettre en marche.

9.2 Machines sans fil :

Protection contre la surcharge: la machine s'est ARRÊTÉE automatiquement. L'appareil est trop chaud ! Laisser fonctionner la machine à vide jusqu'à ce que la machine soit refroidie.

10. Accessoires

Utilisez uniquement des batteries et des accessoires originaux Metabo ou CAS (Cordless Alliance System).

Batteries de différentes capacités. Acheter uniquement des batteries dont la tension correspond à celle de l'outil.

Utilisez uniquement des accessoires qui sont conformes aux exigences et aux données caractéristiques indiquées dans la présente notice d'utilisation.

Gamme d'accessoires complète, voir www.metabo.com ou le catalogue.

11. Réparations

Les travaux de réparation sur les outils électriques peuvent uniquement être effectués par un électricien !

Un câble d'alimentation défectueux peut uniquement être remplacé par un câble d'alimentation spécial de la marque Metabo disponible auprès du service après-vente Metabo.

Pour toute réparation sur un outil Metabo, contactez le représentant Metabo. Voir les adresses sur www.metabo.com.

Les listes des pièces détachées peuvent être téléchargées sur www.metabo.com.

12. Protection de l'environnement

Suivez les réglementations nationales concernant l'élimination écologique et le recyclage des machines, des emballages et des accessoires.

Les matériaux d'emballage doivent être mis au rebut selon les directives locales, conformément à leur marquage. Vous trouverez de plus amples informations à ce sujet sur www.metabo.com dans la rubrique Service.



Uniquement pour les pays de l'UE : Ne jetez pas les appareils électriques dans les ordures ménagères ! Conformément à la directive européenne 2012/19/EU relative aux déchets d'équipements électriques ou électroniques (DEEE), et à sa transposition dans la législation nationale, les appareils électriques doivent être collectés séparément et soumis à un recyclage respectueux de l'environnement.

Consignes spéciales pour machines sans fil :

Les batteries ne doivent pas être jetées avec les ordures ménagères ! Ramener les batteries défectueuses ou usagées à un revendeur Metabo !

Ne pas jeter les batteries dans l'eau.

Avant d'éliminer l'outil électrique, décharger sa batterie. Protéger les contacts de tout court-circuit (par ex. isoler à l'aide de ruban adhésif).

13. Caractéristiques techniques

Commentaires sur les indications de la page 3.

Sous réserve de modifications résultant de progrès techniques.

P_1	=	puissance absorbée
P_2	=	puissance débitée
n_0	=	vitesse à vide
n_1	=	vitesse en charge
G	=	filetage de la broche de perçage
D_R	=	diamètre maximal admis de l'agitateur
D	=	diamètre du collier de serrage
D_K	=	diamètre/largeur maximum admissible du panier mélangeur
m	=	poids avec batterie la plus petite / poids sans câble d'alimentation

Valeurs de mesure calculées selon EN 62841.

Température ambiante admissible pour le fonctionnement : -20 °C à 50 °C (performances limitées à des températures inférieures à 0 °C).
Température ambiante admissible pour le stockage : 0 °C à 30 °C

 Machine de classe de protection II

~ Courant alternatif

--- Courant continu

Les caractéristiques techniques indiquées sont soumises à tolérance (selon les normes en vigueur correspondantes).



Valeurs d'émission

Ces valeurs permettent l'estimation des émissions de l'outil électrique et la comparaison entre différents outils électriques. Selon les conditions d'utilisation, l'état de l'outil électrique ou les accessoires utilisés, la sollicitation réelle peut plus ou moins varier. Pour l'estimation, tenez compte des pauses de travail et des phases de sollicitation moindres. Définissez des mesures de protection pour l'utilisateur sur la base des valeurs estimatives adaptées en conséquence, p. ex. mesures organisationnelles.

Valeur totale des vibrations (somme vectorielle de trois directions) calculée selon EN 62841 :

$a_{h,D}$ = valeur d'émission vibratoire

$K_{h,D}$ = incertitude (vibration)

Niveaux sonores types A évalués :

L_{pA} = niveau de pression acoustique

L_{WA} = niveau de puissance acoustique

K_{pA} , K_{WA} = incertitude



Portez des protège-oreilles !

Originele gebruiksaanwijzing

1. Conformiteitsverklaring

Wij verklaren op eigen en uitsluitende verantwoording dat: deze roerwerken, geïdentificeerd door type en serienummer *1), voldoen aan alle relevante bepalingen van de richtlijnen *2) en normen *3), technische documentatie bij *4) - zie pagina 3.

2. Beoogd gebruik

Het roerwerk is bestemd voor het roeren van poedervormige bouwstoffen zoals mortel, pleister, lijm evenals verf, lak en dergelijke stoffen zonder oplosmiddelen.

Niet gebruiken om mee te boren.

Alleen de gebruiker is aansprakelijk voor schade door oneigenlijk gebruik.

De algemeen erkende ongevallenpreventievoorschriften en de bijgevoegde veiligheidsinstructies moeten in acht worden genomen.

3. Algemene veiligheidsinstructies



Let ter bescherming van uzelf en de machine op de met dit symbool aangegeven passages!



WAARSCHUWING – Lees de gebruiksaanwijzing om het risico van letsel te verminderen.



WAARSCHUWING – Lees alle veiligheidswaarschuwingen, aanwijzingen, afbeeldingen en specificaties die bij dit elektrische gereedschap worden geleverd. *Als de hieronder vermelde aanwijzingen niet worden opgevolgd, kan dit een elektrische schok, brand en/of ernstig letsel tot gevolg hebben.*

Bewaar alle waarschuwingen en aanwijzingen voor toekomstig gebruik. Geef uw elektrisch gereedschap alleen met deze documenten aan anderen door.

4. Speciale veiligheidsvoorschriften

a) Houd het elektrisch gereedschap met beide handen vast aan de hiervoor bestemde handgrepen. Een verlies van controle kan tot letsel leiden.

b) Zorg ter vermijding van een gevaarlijke atmosfeer voor voldoende ventilatie bij het roeren van brandbare stoffen. Ontstane dampen kunnen worden ingeademd of door de door het elektrisch gereedschap gegenereerde vonken worden ontstoken.

c) Roer geen levensmiddelen. Elektrisch gereedschap en inzetgereedschap is niet ontwikkeld voor het verwerken van levensmiddelen.

d) Houd de stroomkabel uit de buurt van het werkgebied. De stroomkabel kan verstrikt raken in de roermand.

e) Zorg voor een stevige en veilige stand van de roerkom. Een niet correct beveiligde kom kan onverwacht bewegen.

f) Let erop, dat er geen vocht tegen de behuizing van het elektrisch gereedschap spat. In het elektrisch gereedschap binnengedrongen vloeistof kan een beschadiging en elektrische schok tot gevolg hebben.

g) Volg de aanwijzingen en veiligheidsinstructies voor het te roeren materiaal. Het te roeren materiaal kan gevaarlijk zijn voor de gezondheid.

h) Indien het elektrisch gereedschap in het te roeren materiaal valt, dient u direct de stekker uit het stopcontact te trekken en het elektrisch gereedschap door een gekwalificeerde specialist te laten controleren. In de kom grijpen met het nog aan het stopcontact aangesloten elektrisch gereedschap erin kan een elektrische schok tot gevolg hebben.

i) Grijp tijdens het roeren niet met de handen in de kom en houd er geen andere voorwerpen in. Een contact met de roermand kan ernstig letsel tot gevolg hebben.

j) Start en stop het elektrisch gereedschap alleen in de roerkom. De roermand kan op ongecontroleerde manier rondslingeren of buigen.

Overige veiligheidsinstructies:

Houd het apparaat alleen vast aan de geïsoleerde greepvlakken wanneer u werkzaamheden uitvoert waarbij het inzetgereedschap verborgen stroomleidingen of het eigen netsnoer kan raken. Door het contact met een onder spanning staande leiding kunnen ook metalen onderdelen van het apparaat onder spanning worden gezet, met een elektrische schok als mogelijk gevolg.

Houd rekening met de maximaal toegestane diameter van de roerstaaf (zie technische gegevens).

Aan de handgreep treedt een terugkoppel op. Houd de machine altijd met beide handen aan de hiervoor bestemde handgrepen vast, zorg ervoor dat u stevig staat en werk geconcentreerd.

Beveilig de roerbak tegen meedraaien.

Draag bij het werk met de machine een veiligheidsbril, veiligheidshandschoenen en een stofmasker.

Draag gehoorbescherming als gedurende lange tijd met de machine gewerkt wordt. Langdurige blootstelling aan een hoger geluidsniveau kan tot beschadiging van het gehoor leiden.

Neem de draaiende onderdelen van de machine niet vast!

Meng geen oplosmiddelen of op oplosmiddel gebaseerde stoffen met een vlampunt lager dan 21°C. Bij het verwerken kunnen gevaarlijke gassen resp. explosieve mengsels ontstaan.

De stofbelasting verminderen:

 **WAARSCHUWING** - Sommige stofdeeltjes die worden geproduceerd bij het schuren, zagen, slijpen, boren en ander werk bevatten chemicaliën waarvan bekend is dat ze kanker, geboortefwijkingen of andere reproductieve schade kunnen veroorzaken. Enkele voorbeelden van deze chemicaliën zijn:

- lood van gelode verf,
- mineraalstof van bakstenen, cement en andere metselwerkmaterialen, en
- arseen en chroom uit chemisch behandeld hout.

Het risico dat u hierbij loopt varieert, afhankelijk van hoe vaak u met dit soort werk bezig bent. Om de blootstelling aan deze chemicaliën te verminderen: Werk in een goed eventileerde ruimte en werk met goedgekeurde persoonlijke beschermingsmiddelen zoals stofmaskers die speciaal zijn ontwikkeld voor het filteren van microscopische deeltjes.

Dit geldt ook voor stof van andere materialen, zoals sommige houtsoorten (zoals eiken- of beukenstof), metalen, asbest. Andere bekende ziekten zijn bijvoorbeeld allergische reacties, aandoeningen van de luchtwegen. Laat geen stof in uw lichaam komen.

Neem de richtlijnen en nationale voorschriften in acht die van toepassing zijn op uw materiaal, personeel, toepassing en locatie (bijv. gezondheids- en veiligheidsvoorschriften, verwijdering).

Verzamel de ontstane deeltjes op de plaats waar deze ontstaan, voorkom dat deze neerslaan in de omgeving.

Gebruik voor speciale werkzaamheden geschikt toebehoor. Daardoor komen slechts weinig deeltjes ongecontroleerd in de omgeving terecht.

Gebruik een geschikte stofafzuiging.

Verminder de stofbelasting door:

- de vrijkomende deeltjes en de af te voeren luchtstroom van de machine niet op de gebruiker zelf of in de buurt aanwezige personen of op neergeslagen stof te richten,
- een afzuiginstallatie en/of een luchtfilter te gebruiken,
- de werkplek goed te ventileren en door te stofzuigen schoon te houden. Vegen of blazen verwelt het stof op.
- Zuig of was de beschermende kleding. Niet uitblazen, uitslaan of uitborstelen.

4.1 Speciale veiligheidsvoorschriften voor elektrische machines:

Trek de stekker uit het stopcontact voordat u het apparaat instelt, ombouwt, reinigt of er onderhoud aan pleegt.

Vorkom dat de machine per ongeluk start: Ontgrendel altijd de schakelaar wanneer de stekker uit het stopcontact genomen wordt of als een stroomonderbreking is opgetreden.

4.2 Speciale veiligheidsvoorschriften voor accumachines:

Haal het accupack uit de machine, voordat instel-, ombouw-, onderhouds- of reinigingswerkzaamheden uitgevoerd worden.



Accupacks tegen vocht beschermen!



Accupacks niet aan vuur blootstellen!

Geen defecte of vervormde accupacks gebruiken!
Accupacks niet openen!
Contacten van de accupacks niet aanraken of kortsluiten!



Uit defecte Li-Ion-accupacks kan een licht zure, brandbare vloeistof lopen!



Wanneer er accuvloeistof naar buiten stroomt en met de huid in aanraking komt, onmiddellijk afspoelen met overvloedig water. Wanneer er accuvloeistof in uw ogen komt, was deze dan uit met schoon water en zoek onmiddellijk een arts op voor behandeling!

Transport van Li-ion-accupacks:

Op de verzending van Li-ion accupacks is het voorschrift voor het transport van gevaarlijke stoffen (UN 3480 en UN 3481) van toepassing. Informeer bij het versturen van Li-ion accupacks naar de actueel geldende voorschriften. Informeer u ook bij uw transportbedrijf. Gecertificeerde verpakking is bij Metabo verkrijgbaar.

Verstuur accupacks alleen als de behuizing onbeschadigd is en er geen vloeistof uit lekt. Voor het verzenden haalt u het accupack uit de machine. De contacten tegen kortsluiting beschermen (bijv. met tape isoleren).

5. Overzicht

Zie pagina 2.

- 1 Spil
- 2 Schakelknop voor trapkeuze *
- 3 Drukschakelaar
- 4 Schakelaarblokkering (/ vergrendelknop alleen voor RWEV)
- 5 Stelknop voor de voorinstelling toerental *
- 6 Handgrepen
- 7 Toets voor ontgrendeling van de accupack *
- 8 Toets voor de indicatie van de capaciteit *
- 9 Capaciteits- en signaalindicatie *
- 10 Accupack *

* afhankelijk van het model / afhankelijk van de uitvoering

6. Ingebruikname

6.1 Speciaal voor elektrische machines

 Controleer, voordat de machine in gebruik wordt genomen, of de op het typeplaatje aangegeven spanning met de netspanning overeenkomt.

 Schakel altijd een aardlekschakelaar (RCD) met een max. aanspreekstroom van 30 mA voor de machine.

6.2 Speciaal voor accumachines

Accupack

De accupack (10) voor gebruik opladen.

Laad het accupack bij vermogensverlies weer op.

U vindt instructies voor het laden van het accupack in de gebruiksaanwijzing van de Metabo-lader.

Li-Ion-accupacks „Li-Power, LiHD“ hebben een capaciteits- en signaalindicatie (9):

- Druk op toets (8) en de laadtoestand wordt door de LED-verlichting aangegeven.
- Wanneer een LED-lampje knippert, is de accupack bijna leeg en moet worden opgeladen.

Accu-pack verwijderen, plaatsen

Verwijderen: knop voor de ontgrendeling van het accupack (7) indrukken en accupack (10) eruit trekken.

Plaatsen: accupack (10) erop schuiven tot deze vast klikt.

7. Gebruik

7.1 Gereedschapwissel

Roerstaaf aanbrengen:

De roerstaaf met de hand in de spil (1) draaien.

Gereedschap verwijderen:

Spil (1) met een steeksleutel vasthouden en de roerstaaf met een tweede steeksleutel eraf schroeven.



7.2 Trap kiezen (afhankelijk van de uitrusting)

De gewenste trap kiezen door aan de schakelknop (2) te draaien.

Omschakelen zo nodig bij uitlopende machine (even in-/uitschakelen).

- I = 1e trap (laag toerental, hoog koppel)
- II = 2e trap (hoog toerental)

7.3 Toerental selecteren (afhankelijk van de uitvoering)

Stel met behulp van de stelknop (5) het maximale toerental vooraf in.

7.4 In-/uitschakelen, toerental veranderen (bij machines op stroom en accumachines)

Inschakelen, toerental: blokkeerknop (4) indrukken en ingedrukt houden, vervolgens de drukschakelaar (3) drukken.

Het toerental kan door het indrukken van de drukschakelaar worden veranderd.

Om uit te schakelen schakelaar (3) of (4) loslaten.

7.5 Continue inschakeling (alleen RWEV)

Bij ingedrukte drukschakelaar (3) de vergrendelknop (4) volledig indrukken en de drukschakelaar loslaten. De continue inschakeling loopt. Om de machine uit te schakelen de drukschakelaar (3) opnieuw indrukken en weer loslaten.

8. Reiniging

De machine regelmatig reinigen.

9. Storingen verhelpen

9.1 Elektrische machines:

- **Overbelastingsbeveiliging: Het belast toerental neemt STERK af.** De motortemperatuur is te hoog! De machine onbelast laten lopen tot hij is afgekoeld.
- **Overbelastingsbeveiliging: Het belast toerental neemt LICHT af.** De machine wordt overbelast. Werk met minder belasting verder.
- **Herstartbeveiliging: De machine loopt niet.** De herstartbeveiliging is geactiveerd. Wordt de netstekker in het stopcontact gestoken wanneer de machine ingeschakeld is, of is de stroomtoevoer na een onderbreking weer hersteld, dan loopt de machine niet aan. De machine uit- en weer inschakelen.

9.2 Accumachines:

Overbelastingsbescherming: de machine werd zelfstandig uitgeschakeld. Het apparaat is te warm! De machine onbelast laten lopen tot hij is afgekoeld.

10. Toebehoren

Gebruik uitsluitend originele Metabo of CAS (Cordless Alliance System) accupacks en accessoires.

Accupacks met verschillende capaciteiten. Koop alleen accupacks met een spanning die aansluit bij uw elektrisch gereedschap.

Gebruik alleen toebehoren dat voldoet aan de in deze gebruikershandleiding genoemde eisen en kenmerken.

Compleet toebehorenprogramma, zie www.metabo.com of de catalogus.

11. Reparatie

Reparaties aan elektrisch gereedschap mogen uitsluitend door een erkende elektricien worden uitgevoerd!

Un câble d'alimentation défectueux peut uniquement être remplacé par un câble d'alimentation spécial de la marque Metabo disponible auprès du service après-vente Metabo.

Neem voor elektrisch gereedschap van Metabo dat gerepareerd dient te worden contact op met uw Metabo-vertegenwoordiging. Zie voor adressen www.metabo.com.

Lijsten met reserveonderdelen kunt u via www.metabo.com downloaden.

12. Milieubescherming

Neem de nationale voorschriften in acht voor een milieuvriendelijke verwijdering en de recycling van afgedankte machines, verpakkingen en toebehoren.

Verpakkingsmateriaal moet overeenkomstig hun codering volgens de gemeentelijke richtlijnen worden afgevoerd. Meer informatie vindt u op www.metabo.com onder Service



Uitsluitend voor EU-landen: Geef uw elektrisch gereedschap nooit met het huisvuil mee! Volgens de Europese richtlijn 2012/19/

EU inzake gebruikte elektrische en elektronische apparaten en de vertaling hiervan in de nationale wetgeving dienen oud elektrisch gereedschap gescheiden te worden ingezameld en op milieuvriendelijke wijze te worden afgevoerd.

Speciale aanwijzingen voor accumachines:

Accupacks mogen niet bij het huisvuil gegooid worden! Geef defecte of afgedankte accupacks terug aan de Metabo-handelaar!

Accupacks niet in het water gooien.

Ontlaad eerst het accupack in het elektrisch gereedschap alvorens het af te voeren. De contacten tegen kortsluiting beschermen (bijv. met tape isoleren).

13. Technische gegevens

Toelichting op de gegevens van pagina 3.

Wijzigingen en technische verbeteringen voorbehouden.

- P_1 = nominaal ingangsvermogen
- P_2 = afgegeven vermogen
- n_0 = toerental bij onbelast draaien
- n_1 = toerental onder belasting
- G = boorspildraad
- D_R = maximaal toegestane roerstaafdiameter
- D = spanhalsdiameter
- D_K = maximaal toegestane diameter/breedte van de mengstaaf
- m = gewicht met de kleinste accupack/
gewicht zonder netsnoer

Meetgegevens vastgesteld volgens de norm EN 62841.

Toegestane omgevingstemperatuur tijdens het gebruik: -20 °C tot 50 °C (beperkt vermogen bij temperaturen beneden 0 °C). Toegestane omgevingstemperatuur tijdens de opslag: 0 °C tot 30 °C

Machine van beveiligingsklasse II

~ wisselstroom

=== Gelijkstroom

De vermelde technische gegevens zijn tolerantiewaarden (overeenkomstig de betreffende geldige norm).



Emissiewaarden

Deze waarden maken een beoordeling van de emissie van het elektrisch gereedschap en een vergelijking van de verschillende elektrische gereedschappen mogelijk. Afhankelijk van het gebruik, de toestand van het elektrisch gereedschap of het inzetgereedschap kan de daadwerkelijke belasting hoger of lager uitvallen. Neem voor de beoordeling pauzes en fasen met een lagere belasting in aanmerking. Bepaal op basis van de overeenkomstig aangepaste taxatiewaarden maatregelen ter bescherming van de gebruiker, bijv. organisatorische maatregelen.

Totale trillingswaarde (vectorsom van drie richtingen) vastgesteld conform EN 62841:

$a_{h,D}$ = trillingsemissiewaarde

$K_{h,D}$ = onzekerheid (trilling)

Typisch A-gekwalificeerd geluidsniveau:

L_{pA} = geluidsdruk niveau

L_{WA} = geluidsvermogensniveau

K_{pA}, K_{WA} = onzekerheid



Draag gehoorbescherming!

Istruzioni per l'uso originali

1. Dichiarazione di conformità

Dichiariamo sotto la nostra completa responsabilità che questi miscelatori, identificati dai modelli e numeri di serie *1), sono conformi a tutte le disposizioni pertinenti delle direttive *2) e delle norme *3). Documentazione tecnica presso *4) - vedere pagina 3.

2. Utilizzo conforme

Il miscelatore è destinato alla miscelazione di materiali edili in polvere come malta, intonaco, colla, ma anche colori e vernici non contenenti solventi e sostanze simili.

Non utilizzare il dispositivo per forare.

Per eventuali danni derivanti da un uso improprio dell'utensile è responsabile esclusivamente l'utilizzatore.

È obbligatorio rispettare le prescrizioni generali per la prevenzione degli infortuni nonché le avvertenze di sicurezza allegate.

3. Avvertenze generali di sicurezza



Per proteggere la propria persona e per una migliore cura dell'elettro-utensile stesso, attenersi alle parti di testo contrassegnate con questo simbolo!



ATTENZIONE – Al fine di ridurre il rischio di lesioni leggere le Istruzioni per l'uso.



AVVERTENZA - Leggere tutte le avvertenze di pericolo, le istruzioni operative, le figure e le specifiche accluse al presente elettro-utensile. Il mancato rispetto di tutte le istruzioni sottoelencate potrà comportare il pericolo di scosse elettriche, incendi e/o gravi lesioni.

Conservare tutte le avvertenze di pericolo e le istruzioni operative per ogni esigenza futura.

L'elettro-utensile andrà consegnato esclusivamente insieme al presente documento.

4. Avvertenze specifiche di sicurezza

a) Tenere l'utensile elettrico con entrambe le mani per mezzo delle apposite impugnature. La perdita del controllo può provocare infortuni.

b) Per evitare che si sviluppi un'atmosfera pericolosa, garantire una sufficiente ventilazione durante il mescolamento dei materiali infiammabili. I vapori formati possono essere ispirati o incendiati dalle scintille generate dall'utensile elettrico.

c) Non mescolare generi alimentari. Gli utensili elettrici e i relativi utensili accessori non sono concepiti per la lavorazione di generi alimentari.

d) Tenere il cavo di alimentazione lontano dall'area di lavoro. Il cavo può impigliarsi nel cestello di miscelazione.

e) Accertarsi che il recipiente di miscelazione sia in una posizione stabile e sicura. Se il recipiente non è in una posizione salda, può muoversi inaspettatamente.

f) Assicurarsi che non schizzi alcun liquido contro l'alloggiamento dell'utensile elettrico. Il liquido penetrato nell'utensile elettrico può provocare danni e una folgorazione.

g) Seguire le istruzioni e le avvertenze di sicurezza relativamente al materiale da mescolare. Il materiale da mescolare può essere nocivo alla salute.

h) Se l'utensile elettrico dovesse cadere all'interno del materiale da mescolare, scollegare immediatamente il connettore di rete e far controllare l'utensile da personale tecnico qualificato. Se si introducono le mani nel recipiente e l'utensile elettrico che si trova nel recipiente è ancora collegato alla presa di rete, si può subire una folgorazione.

i) Durante il processo di miscelazione, non introdurre le mani e neanche oggetti nel recipiente. Il contatto con il cestello di miscelazione può provocare lesioni gravi.

j) Accendere e spegnere l'utensile elettrico soltanto all'interno del recipiente di miscelazione. Il cestello di miscelazione può roteare o piegarsi in maniera incontrollata.

Ulteriori avvertenze di sicurezza:

Tenere l'apparecchio sulle superfici di presa isolate quando si eseguono lavori durante i quali è possibile che l'utensile entri in contatto con condutture elettriche nascoste o con il cavo di alimentazione. Il contatto con un cavo sotto tensione può mettere sotto tensione anche i componenti metallici del dispositivo e provocare così una scossa elettrica.

Rispettare il massimo diametro della frusta di miscelazione (vedere i dati tecnici).

Sull'impugnatura si generano dei momenti stabilizzatori. Afferrare sempre saldamente la macchina per le impugnature previste usando entrambe le mani, assumere una postura stabile e lavorare concentrati.

Fissare il recipiente di miscelazione in modo che non possa girare.

Durante il lavoro con l'utensile indossare sempre occhiali protettivi, guanti di protezione e una maschera respiratoria.

Indossare le protezioni acustiche, qualora si debba lavorare per lunghi periodi. L'effetto prolungato di un'intensità acustica elevata può danneggiare l'udito.

Non afferrare la macchina sull'utensile rotante!

Non miscelare solventi o sostanze contenenti solventi con un punto di infiammabilità inferiore a 21°C. Durante la miscelazione, si possono generare vapori pericolosi e/o miscele esplosive.

Riduzione della formazione di polvere:

 **AVVERTENZA** - Alcune polveri che si formano durante la levigatura con carta vetrata, il taglio, la levigatura, la foratura e altri lavori contengono sostanze chimiche note per essere causa di tumori, difetti alla nascita o altre anomalie nella riproduzione. Alcune di queste sostanze chimiche sono per esempio:

- piombo in vernici contenenti piombo,
- polvere minerale proveniente da mattoni, cemento e altri materiali edili,
- arsenico e cromo provenienti da legno trattato chimicamente.

Il rischio di questa esposizione varia a seconda della frequenza con cui si effettua questo tipo di lavoro. Per ridurre l'esposizione a queste sostanze chimiche: lavorare in un'area ben ventilata e con dispositivi di protezione approvati, quali ad es. mascherine antipolvere progettate appositamente per filtrare le particelle microscopiche.

Ciò vale anche per la polvere proveniente da altri materiali, come ad es. alcuni tipi di legno (come la polvere di quercia o di faggio), metalli, amianto. Altre malattie note sono ad es. le reazioni allergiche e le malattie alle vie respiratorie. Impedire alla polvere di raggiungere il corpo.

Osservare le direttive e le disposizioni nazionali inerenti al materiale utilizzato, al personale, al tipo e luogo di impiego (ad es. disposizioni sulla sicurezza del lavoro, smaltimento).

Raccogliere le particelle formatesi, evitando che si depositino nell'ambiente circostante.

Per lavori speciali, utilizzare accessori adeguati. In questo modo, nell'ambiente si diffonde in maniera incontrollata una minore quantità di particelle.

Utilizzare un sistema di aspirazione adatto.

Ridurre la formazione di polvere procedendo come segue:

- Non indirizzare le particelle in uscita e la corrente dell'aria di scarico del dispositivo su di sé o sulle persone che si trovano nelle vicinanze, né sulla polvere depositata.
- Utilizzare un impianto di aspirazione e/o un depuratore d'aria.
- Ventilare bene il luogo di lavoro e tenerlo pulito tramite aspirazione. Passando la scopa o soffiando si provoca un movimento vorticoso della polvere.
- Aspirare o lavare gli indumenti di protezione. Non soffiare, scuotere o spazzolare.

4.1 Avvertenze specifiche di sicurezza per le macchine a filo:

Estrarre la spina dalla presa prima di eseguire qualunque intervento di regolazione, modifica, manutenzione o pulizia.

Opviare all'accensione accidentale: l'interruttore deve essere sempre sbloccato, quando si

disinserisce la spina dalla presa o in caso di interruzione di corrente.

4.2 Avvertenze specifiche di sicurezza per le macchine a batteria:

Prima di eseguire qualsiasi lavoro di regolazione, modifica, manutenzione o pulizia, estrarre la batteria dalla macchina.



Proteggere le batterie dall'umidità!



Non esporre le batterie al fuoco!

Non utilizzare batterie difettose o deformate!
Non aprire le batterie!

Non toccare o mettere in cortocircuito i contatti delle batterie!



Dalle batterie al litio difettose può fuoriuscire un liquido leggermente acido e infiammabile!



Nel caso in cui si verifichi una perdita di liquido della batteria e questo entri in contatto con la pelle, risciacquare subito ed abbondantemente con acqua. Se il liquido della batteria dovesse venire in contatto con gli occhi, risciacquare con acqua pulita ed affidarsi immediatamente alle cure di un medico.

Trasporto del pacco di batterie ricaricabili agli ioni di litio:

La spedizione del pacco di batterie ricaricabili agli ioni di litio è soggetta alle norme sulle merci pericolose (UN 3480 e UN 3481). Per la spedizione del pacco di batterie ricaricabili agli ioni di litio, informarsi sulle norme attualmente in vigore. Chiedere eventualmente informazioni alla ditta di trasporti incaricata. L'imballaggio certificato è disponibile presso Metabo.

Inviare il pacco di batterie ricaricabili solo se l'alloggiamento è intatto e non presenta perdite. Rimuovere il pacco di batterie ricaricabili dal dispositivo per la spedizione. Proteggere i contatti dai cortocircuiti (ad esempio isolandoli con nastro adesivo).

5. Sintesi

Vedere pagina 2.

- 1 Mandrino
- 2 Interruttore per la selezione della velocità *
- 3 Interruttore a pulsante
- 4 Blocco interruttore (/ pulsante di bloccaggio solo per RWEV)
- 5 Rotella di regolazione per la preselezione del numero giri *
- 6 Impugnatura
- 7 Tasto di sbloccaggio della batteria *
- 8 Tasto dell'indicatore di capacità *
- 9 Indicatore di capacità e segnalazione livello di carica *
- 10 Batteria *

* Secondo il modello/la dotazione

6. Messa in funzione

6.1 Avvertenze specifiche per le macchine a filo

 Prima della messa in funzione verificare che la tensione di alimentazione elettrica disponibile corrisponda ai dati elettrici riportati sulla targhetta del modello.

 Applicare sempre a monte un interruttore di sicurezza FI (RCD) con corrente di scatto max. di 30 mA.

6.2 Avvertenze specifiche per le macchine a batteria

Batteria

Prima dell'utilizzo, caricare la batteria (10).

Ricaricare la batteria in caso di efficienza ridotta.

Le istruzioni di ricarica della batteria sono contenute nelle istruzioni per l'uso del caricabatteria Metabo.

Le batterie al litio „Li-Power, LiHD“ sono dotate di un indicatore di capacità e di segnalazione del livello di carica (9):

- Premendo il tasto (8), lo stato di carica viene indicato dai LED.
- Se lampeggia un LED, la batteria è quasi scarica e dovrà essere ricaricata nuovamente.

Rimozione e inserimento della batteria

Rimozione: premere il pulsante di sblocco batteria (7) ed estrarre la batteria (10).

Inserimento: spingere la batteria (10) fino allo scatto.

7. Utilizzo

7.1 Cambio utensile

Applicazione dell'aggitatore:

Avvitare l'aggitatore a mano sul mandrino (1).

Rimozione dell'utensile:

Tenere fermo il mandrino (1) con la chiave fissa e staccare l'aggitatore con una seconda chiave fissa.

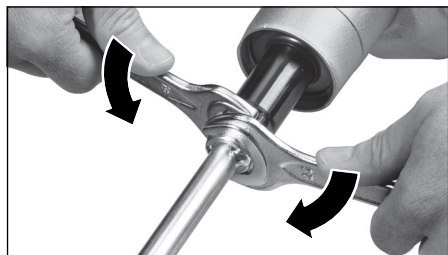

7.2 Selezione della velocità (secondo la dotazione)

Scegliere il livello di velocità desiderato ruotando l'apposito interruttore a manopola (2).

Commutare preferibilmente durante l'arresto graduale del dispositivo (accendere/spengere brevemente).

I = 1. Velocità (basso numero di giri, coppia elevata)

II = 2. Velocità (alto numero di giri)

7.3 Preselezione del numero di giri (secondo la dotazione)

Impostare il numero di giri massimo sulla rotella di regolazione (5).

7.4 Accensione/spengimento, variazione del numero di giri (utensili a filo e utensili a batteria)

Accensione, numero di giri: tenere premuto il pulsante di arresto (4), quindi premere l'interruttore a pulsante (3).

Il numero di giri può essere modificato premendo l'interruttore a pulsante.

Per spegnere, rilasciare l'interruttore (3) o (4).

7.5 Funzionamento continuo (solo RWEV)

Tenendo premuto il pulsante interruttore (3), premere a fondo il pulsante di bloccaggio (4), quindi rilasciare il pulsante interruttore. Si attiva il funzionamento continuo. Per spegnere, premere nuovamente il pulsante interruttore (3), quindi rilasciarlo.

8. Pulizia

Pulire la macchina a intervalli regolari.

9. Eliminazione dei guasti

9.1 Macchine a filo:

- **Protezione contro il sovraccarico: il numero di giri sotto carico cala NETTAMENTE.** La temperatura del motore è troppo elevata! Fare funzionare la macchina a vuoto fino a quando non si sia raffreddata.

- **Protezione contro il sovraccarico: il numero di giri sotto carico cala LIEVEMENTE.** La macchina è sovraccarica. Proseguire con il lavoro riducendo il carico.

- **Protezione contro il riavviamento: la macchina non entra in funzione.** La protezione contro il riavviamento della macchina è scattata. Se la spina viene inserita con la macchina accesa o viene ripristinata la corrente dopo un'interruzione, la macchina non si riavvia. Spegnere e riaccendere la macchina.

9.2 Utensili a batteria:

Protezione contro i sovraccarichi: l'utensile si è spento automaticamente. L'apparecchio è troppo caldo! Far funzionare il dispositivo a vuoto fino al raffreddamento.

10. Accessori

Utilizzare soltanto batterie e accessori originali Metabo o CAS (Cordless Alliance System).

Batterie di diverse capacità. Acquistare solo pacchi di batterie ricaricabili con la tensione adatta al proprio elettroutensile.

Utilizzare esclusivamente accessori conformi ai requisiti e ai parametri riportati nelle presenti istruzioni per l'uso.

La gamma completa degli accessori è disponibile all'indirizzo www.metabo.com oppure sul catalogo.

11. Riparazione

Gli interventi di riparazione degli elettrotensili sono riservati esclusivamente ai tecnici elettricisti specializzati!

Un cavo di alimentazione difettoso deve essere sostituito solo da uno speciale cavo di alimentazione originale metabo disponibile tramite l'assistenza Metabo.

Nel caso di elettrotensili Metabo che necessitino di riparazioni, rivolgersi al proprio rappresentante di zona. Per gli indirizzi consultare il sito www.metabo.com.

Gli elenchi delle parti di ricambio possono essere scaricati dal sito www.metabo.com.

12. Tutela dell'ambiente

Attenersi alle norme nazionali riguardo allo smaltimento eco-compatibile e al riciclaggio di macchine fuori servizio, imballaggi e accessori.

I materiali di imballaggio devono essere smaltiti in base al relativo contrassegno, secondo le regole comunali. Per ulteriori informazioni si rimanda al sito www.metabo.com, nella sezione Assistenza.



Solo per i Paesi UE: non smaltire gli elettrotensili con i rifiuti domestici! Secondo la Direttiva europea 2012/19/EU sugli utensili elettrici ed elettronici usati e l'applicazione nel diritto nazionale, gli elettrotensili usati devono essere smaltiti separatamente e sottoposti ad un sistema di riciclaggio eco-compatibile.

Avvertenze specifiche per le macchine a batteria:

Le batterie non devono essere smaltite come rifiuti comuni! Consegnare le batterie difettose o usate al rivenditore Metabo!

Non gettare le batterie in acqua.

Prima di effettuare lo smaltimento, scaricare la batteria all'interno dell'utensile elettrico. Proteggere i contatti dai cortocircuiti (ad esempio isolandoli con nastro adesivo).

13. Dati tecnici

Per le spiegazioni relative ai dati, vedere pagina 3.

Ci riserviamo il diritto di apportare modifiche nell'ambito dello sviluppo tecnologico.

P_1 = assorbimento nominale

P_2 = potenza erogata

n_0 = numero di giri a vuoto

n_1 = numero di giri sotto carico

G = filettatura mandrino portapunta

D_R = massimo diametro della frusta di miscelazione consentito

D = diametro del collare di serraggio

D_K = diametro massimo consentito / larghezza del cestello di miscelazione

m = peso con la batteria più piccola / peso senza cavo di alimentazione

Valori misurati a norma EN 62841.

Temperatura ambiente consentita durante il funzionamento: da -20 °C a 50 °C (con temperature inferiori a 0 °C le prestazioni sono limitate).

Temperatura ambiente consentita durante lo stoccaggio: da 0 °C a 30 °C

Macchina di classe di protezione II

~ Corrente alternata

--- Corrente continua

I dati tecnici sopra indicati sono soggetti a tolleranze (secondo gli standard specifici vigenti).



Valori di emissione

Tali valori consentono di stimare le emissioni dell'elettrotensile e di raffrontarle con altri elettrotensili. In base alle condizioni d'impiego, allo stato dell'elettrotensile o degli utensili accessori, il carico effettivo può risultare superiore o inferiore. Ai fini di una corretta stima, considerare le pause di lavoro e le fasi di carico ridotto. Basandosi su valori stimati e opportunamente adattati, stabilire misure di sicurezza idonee per l'utilizzatore, ad es. di carattere organizzativo.

Valore complessivo delle vibrazioni (somma vettoriale delle tre direzioni) calcolato secondo la norma EN 62841:

$a_{h,D}$ = valore di emissione di vibrazione

$K_{h,D}$ = incertezza (vibrazioni)

Livello sonoro classe A tipico:

L_{pA} = livello di pressione acustica

L_{WA} = livello di potenza acustica

K_{pA} , K_{WA} = incertezza



Indossare le protezioni acustiche!

Manual original

1. Declaración de conformidad

Declaramos bajo nuestra exclusiva responsabilidad que estos agitadores, identificados por tipo y número de serie *1), cumplen todas las disposiciones pertinentes de las directivas *2) y normas *3). Documentaciones técnicas en *4) - ver página 3.

2. Aplicación de acuerdo a la finalidad

El agitador está diseñado para mezclar materiales en polvo como mortero, yeso, adhesivos y pinturas sin disolvente, barnices y sustancias similares.

No apto para taladrar.

Los posibles daños derivados de un uso inadecuado son responsabilidad exclusiva del usuario.

Se deberán respetar las normas sobre prevención de accidentes generalmente aceptadas y las indicaciones de seguridad aquí incluidas.

3. Indicaciones generales de seguridad



Para su propia protección y la de su herramienta eléctrica, observe las partes marcadas con este símbolo.



ADVERTENCIA: Lea el manual de instrucciones para reducir el riesgo de accidentes.



ADVERTENCIA - Lea íntegramente las advertencias de peligro, las instrucciones, las ilustraciones y las especificaciones entregadas con esta herramienta eléctrica. *En caso de no atenerse a las instrucciones siguientes, ello puede ocasionar una descarga eléctrica, un incendio y/o una lesión grave.*

Guardar todas las advertencias de peligro e instrucciones para futuras consultas. Si entrega su herramienta eléctrica a otra persona, es imprescindible acompañarla de este documento.

4. Indicaciones especiales de seguridad

a) Sujete la herramienta eléctrica con ambas manos en las empuñaduras previstas. El usuario puede resultar herido por la pérdida del control del mismo.

b) Para evitar una atmósfera peligrosa, asegúrese de que haya suficiente ventilación al mezclar materiales inflamables. Los vapores que se forman podrían inhalarse o provocar

incendios por las chispas generadas por la herramienta eléctrica.

c) No mezcle alimentos. Las herramientas eléctricas y sus herramientas de inserción no están diseñadas para procesar alimentos.

d) Mantenga el cable de alimentación alejado del área de trabajo. El cable de la red eléctrica puede quedar atrapado en la cesta de mezcla.

e) Asegúrese de que el recipiente de mezcla esté estable y seguro. Si el recipiente no está bien asegurado podría moverse inesperadamente.

f) Asegúrese de que ningún líquido salpique a la carcasa de la herramienta eléctrica. Si el líquido penetra en la herramienta eléctrica puede causar daños y descargas eléctricas.

g) Siga las instrucciones y las indicaciones de seguridad del material que se va a mezclar. El material mezclado puede ser perjudicial para la salud.

h) Si la herramienta eléctrica cae en el material que se va a mezclar, desenchufe inmediatamente la herramienta eléctrica de la toma de corriente y encargue la revisión al personal cualificado. Si toca el recipiente con la herramienta eléctrica aún colgada del enchufe podría producirse una descarga eléctrica.

i) No introduzca las manos en el recipiente de mezcla ni introduzca ningún otro objeto durante el proceso de mezcla. El contacto con la cesta de mezcla puede causar lesiones graves.

j) La herramienta eléctrica solo se deberá encender y apagar en el recipiente de mezcla. La cesta de mezcla podría girarse o doblarse de forma descontrolada.

Otras indicaciones de seguridad:

Sujete la herramienta por las superficies de la empuñadura aisladas cuando realice trabajos en los que la herramienta de inserción pudiera entrar en contacto con cables eléctricos ocultos o con el propio cable de alimentación.

El contacto con un cable conductor de corriente puede electrizar también las partes metálicas de la herramienta y causar una descarga eléctrica.

Respete el diámetro máximo admisible de la varilla agitadora (véanse las especificaciones técnicas).

En la empuñadura se generan pares inversos. Sujete siempre la herramienta por sus empuñaduras con ambas manos, adopte una postura segura y trabaje concentrado.

Fije adecuadamente la cesta de mezclado para que no gire durante el trabajo.

Cuando trabaje con la máquina, lleve siempre puestas las gafas protectoras, los guantes protectores y la mascarilla respiratoria de protección.

Si los trabajos duran un período de tiempo prolongado, usar protección para los oídos. La exposición a niveles de ruido elevados durante

períodos prolongados puede causar daños en la capacidad auditiva.

¡No tocar la herramienta en rotación!

No mezclar disolventes o sustancias que contengan disolvente cuyo punto de inflamación se sitúe por debajo de los 21 °C. Durante su manipulación pueden formarse vapores peligrosos o mezclas explosivas.

Reducir la exposición al polvo:

⚠ ADVERTENCIA - Algunos polvos generados por el lijado, aserrado, amolado o taladrado con herramientas eléctricas y otras actividades de construcción contienen sustancias químicas que se sabe que causan cáncer, defectos de nacimiento y otros daños sobre la reproducción. Algunos ejemplos de estas sustancias químicas son:

- Plomo procedente de pinturas a base de plomo,
- Sílice cristalina procedente de ladrillos y cemento, así como de otros productos de mampostería, y
- Arsénico y cromo procedentes de madera de construcción tratada químicamente

El riesgo para usted por estas exposiciones varía, dependiendo de qué tan a menudo haga este tipo de trabajo. Para reducir su exposición a estas sustancias químicas: trabaje en un área bien ventilada y trabaje con equipo de seguridad aprobado, como por ejemplo las máscaras antipolvo que están diseñadas especialmente para impedir mediante filtración el paso de partículas microscópicas.

Esto vale asimismo para polvos de otros materiales como p.ej. algunos tipos de madera (como polvo de roble o de haya), metales y asbesto. Otras enfermedades conocidas son p.ej. reacciones alérgicas y afecciones de las vías respiratorias. No permita que estas partículas penetren en su cuerpo.

Respete las directivas y normas nacionales vigentes aplicables a su material, personal, uso y lugar de utilización (p.ej. normas de protección laboral y eliminación de residuos).

Recoja las partículas resultantes en el mismo lugar de emisión, evite que éstas se sedimenten en el entorno.

Utilice únicamente accesorios adecuados para trabajos especiales. Esto reducirá la cantidad de partículas emitidas incontroladamente al entorno.

Utilice un sistema de aspiración de polvo adecuado.

Reduzca la exposición al polvo:

- evitando dirigir las partículas liberadas y la corriente del aparato hacia usted, hacia las personas próximas a usted o hacia el polvo acumulado,
- incorporando un sistema de aspiración y/o un depurador de aire,
- ventilando bien el puesto de trabajo o manteniéndolo limpio mediante sistemas de aspiración. Barrer o soplar solo hace que el polvo se levante y arremoline.
- Lave la ropa de protección o límpiela mediante aspiración. No utilice sistemas de soplado, no la sacuda ni cepille.

4.1 Indicaciones especiales de seguridad para máquinas en red:

Extraiga el enchufe de la toma de corriente antes de realizar cualquier trabajo de ajuste, reparación, reequipamiento o limpieza en la herramienta.

Evite que la máquina se ponga en marcha por error: Desconecte el interruptor siempre que vaya a extraer el enchufe de la toma de corriente o cuando se haya producido un corte de corriente.

4.2 Indicaciones especiales de seguridad para máquinas con baterías recargables:

Extraiga el paquete de baterías de la máquina antes de llevar a cabo cualquier ajuste, reequipamiento, trabajo de mantenimiento o limpieza.

¡Proteja el paquete de baterías contra la humedad!



¡No ponga el paquete de baterías en contacto con el fuego!



¡No utilice paquetes de baterías defectuosos o deformados!

¡No abra los paquetes de baterías!

No toque ni ponga en cortocircuito los contactos del paquete de baterías.



En los paquetes de baterías de litio defectuosos pueden producirse ligeras fugas de un líquido ligeramente ácido e inflamable.



En caso de fuga de líquido del paquete de baterías y entre en contacto con la piel, lávelse inmediatamente con abundante agua. En caso de que el líquido entrara en contacto con los ojos, lávelos con agua limpia y acuda inmediatamente a un centro médico.

Transporte de baterías Li-Ion:

El envío de baterías Li-Ion está sujeto a la ley de transporte de mercancías peligrosas (UN 3480 y UN 3481). En caso de envío, cumpla las normas y directivas actualmente vigentes para el transporte de baterías Li-Ion. Consulte, si es necesario, a su empresa de transporte. Metabo puede facilitarle embalajes certificados.

Envíe las baterías únicamente si la carcasa no está deteriorada y no existe fuga de líquido. Extraiga la batería de herramienta para enviarla. Asegure los contactos contra un cortocircuito (p. ej. con cinta adhesiva).

5. Descripción general

Véase la página 2.

- 1 Husillo
- 2 Botón de mando para seleccionar las velocidades *
- 3 Interruptor
- 4 Bloqueo del interruptor (/ botón bloqueador solo para RWEV)
- 5 Ruedecilla de ajuste para preselección del número de revoluciones *
- 6 Empuñaduras
- 7 Tecla de desbloqueo del paquete de baterías *

8 Tecla del indicador de capacidad *

9 Indicador de capacidad y de señal *

10 Paquete de baterías*

* dependiendo del modelo / dependiendo del equipamiento

6. Puesta en marcha

6.1 Especial para máquinas en red

 Antes de conectar la herramienta, compruebe que la tensión y la frecuencia de red que se indican en la placa de identificación corresponden a las características de la red eléctrica.

 Preconecte siempre un dispositivo de corriente residual FI (RCD) con una corriente de desconexión máxima de 30 mA.

6.2 Especial para máquinas con baterías

Paquete de baterías

Cargue el paquete de baterías (10) antes de utilizar la herramienta.

Si detecta una disminución de potencia, vuelva a cargar el paquete de baterías.

Encontrará instrucciones sobre la carga del paquete de baterías en el manual de funcionamiento del equipo de carga de Metabo.

Las baterías de ion litio (Li-Ion) y „Li-Power, LiHD“ integran un indicador de capacidad y de señal (9):

- Al presionar el botón (8), los testigos LED indican el nivel de carga.

- Si un testigo LED parpadea, el paquete de baterías se encuentra prácticamente vacío y debe volver a cargarse.

Inserción y extracción de la batería

Extracción: pulse el botón de desbloqueo (7) de la batería y retire la batería (10).

Inserción: inserte la batería (10) hasta que encaje.

7. Manejo

7.1 Cambio de herramienta

Montaje del agitador

Atornille manualmente el agitador en el husillo (1).

Retirada de la herramienta:

Mantenga fijo el husillo (1) con una llave de boca y desatornille el agitador con una segunda llave de boca.

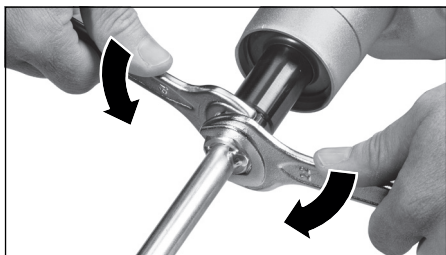

7.2 Selección de la velocidad (dependiendo del equipamiento)

Seleccione la velocidad deseada haciendo girar el botón de mando (2).

El cambio de velocidades sólo puede efectuarse con la máquina parada (conexión y desconexión breves).

I = 1ª velocidad (número de revoluciones bajo, par alto)

II = 2ª velocidad (número de revoluciones alto)

7.3 Preselección del número de revoluciones (en función del equipamiento)

Preajustar el número de revoluciones en la ruedecilla de ajuste (5).

7.4 Conexión/desconexión, modificación del número de revoluciones (en máquinas de red y aparatos con batería)

Conexión, revoluciones: pulse el botón de bloqueo (4) y, mientras lo mantiene presionado, pulse el interruptor (3).

El número de revoluciones puede modificarse presionando el interruptor.

Para la desconexión, suelte el interruptor (3) o (4).

7.5 Funcionamiento continuo (solo RWEV)

Con el interruptor (3) pulsado, presionar completamente el botón bloqueador (4) y soltar el interruptor. Funcionamiento continuo en curso.

Para desconectarla pulsar nuevamente interruptor (3) y soltarlo.

8. Limpieza

Limpiar la herramienta periódicamente.

9. Localización de averías

9.1 Máquinas en red:

- **Protección de sobrecarga: el número de revoluciones bajo carga se reduce DRÁSTICAMENTE.** La temperatura del motor es demasiado alta. Activar la herramienta sin carga hasta que se haya enfriado la herramienta.

- **Protección de sobrecarga: el número de revoluciones bajo carga se reduce LIGERAMENTE.** La herramienta está sobrecargada. Siga trabajando con carga reducida.

- **Protección contra el re arranque: la herramienta no funciona.** La protección contra el re arranque se ha activado. Si el enchufe se inserta con la herramienta conectada o se restablece el suministro de corriente tras un corte, la herramienta no se pondrá en funcionamiento. Desconecte y vuelva a conectar la herramienta.

9.2 Aparatos con batería:

Protección contra sobrecarga: el aparato se ha apagado automáticamente. ¡El aparato está

demasiado caliente! Deje funcionar el aparato en ralentí hasta que se haya enfriado.

10. Accesorios

Utilice solo baterías y accesorios originales de Metabo o CAS (Cordless Alliance System).

Baterías de diferentes capacidades. Utilice exclusivamente baterías cuya tensión coincida con la de su herramienta eléctrica.

Utilice únicamente accesorios que cumplan los requerimientos y los datos indicados en este manual de instrucciones.

Para consultar el programa completo de accesorios, véase www.metabo.com o nuestro catálogo.

11. Reparación

Las reparaciones de herramientas eléctricas solamente deben ser efectuadas por electricistas especializados.

Un cable de alimentación deteriorado solo puede ser sustituido por otro cable de alimentación especial y original de Metabo que puede solicitarse al servicio de asistencia técnica de Metabo.

En caso de tener herramientas eléctricas que necesiten ser reparadas, diríjase por favor a su representante de Metabo. En la página www.metabo.com encontrará las direcciones necesarias.

En la página web www.metabo.com puede usted descargar las listas de repuestos.

12. Protección medioambiental

Cumpla lo estipulado por las normativas nacionales relativas a la gestión ecológica de los residuos y al reciclaje de herramientas, embalaje y accesorios usados.

Los materiales de embalaje deben eliminarse de acuerdo con su etiquetado y según las directrices municipales. Puede encontrar más información en www.metabo.com en la sección Servicio.

 Sólo para países de la UE: no tire las herramientas eléctricas a la basura doméstica. Según la directiva europea 2012/19/EU sobre residuos de aparatos eléctricos y electrónicos y las correspondientes legislaciones nacionales, las herramientas eléctricas usadas deben recogerse por separado y reciclarse de modo respetuoso con el medio ambiente.

Indicaciones especiales de seguridad para máquinas con baterías:

Las baterías no deben desecharse junto con la basura doméstica. Devuelva las baterías defectuosas o gastadas a su distribuidor Metabo.

No tire el paquete de baterías al agua.

Antes de eliminar la herramienta, descargue el paquete de baterías que ésta incluye. Asegurar los contactos contra un cortocircuito (p. ej. con cinta adhesiva).

13. Datos técnicos

Notas explicativas sobre la información de la página 3.

Nos reservamos el derecho a efectuar modificaciones en función de las innovaciones tecnológicas.

P_1	=	Consumo de potencia
P_2	=	Potencia suministrada
n_0	=	Número de revoluciones en ralentí
n_1	=	Revoluciones bajo carga
G	=	Rosca del husillo de taladrar
D_R	=	Diámetro máximo de la varilla agitadora
D	=	Diámetro del cuello de sujeción
D_K	=	diámetro/ancho máximo de la cesta de mezcla
m	=	Peso con el paquete de baterías más pequeño / peso sin cable de red

Valores de medición establecidos de acuerdo con EN 62841.

Temperatura ambiental admitida de -20 °C a 50 °C (rendimiento limitado en caso de temperaturas inferiores a 0 °C). Temperatura ambiental admitida durante el almacenamiento: de 0 °C a 30 °C

Máquina de la clase de seguridad II

~ Corriente alterna

--- Corriente continua

Las especificaciones técnicas aquí indicadas están sujetas a rangos de tolerancia (conforme a las normas vigentes).

Valores de emisión

Estos valores permiten evaluar las emisiones de la herramienta eléctrica y compararlas con las de otras herramientas eléctricas. Dependiendo de las condiciones de uso, del estado de la herramienta eléctrica o de las herramientas que se utilicen, la carga real puede ser mayor o menor. Para realizar la valoración tenga en cuenta las pausas de trabajo y las fases de trabajo a carga reducida. Determine, a partir de los valores estimados, las medidas de seguridad para el operador, p. ej. medidas organizativas.

Valor total de vibraciones (suma vectorial de tres direcciones) determinado según EN 62841:

$a_{h,D}$ = Valor de emisión de vibraciones
 $K_{h,D}$ = Inseguridad (vibración)

Niveles acústicos típicos compensados A:

L_{pA} = Nivel de intensidad acústica
 L_{WA} = Nivel de potencia acústica
 $K_{pA} \cdot K_{WA}$ = Inseguridad

 ¡Use auriculares protectores!

Manual de instruções original

1. Declaração de conformidade

Declaramos, sob nossa responsabilidade: Estes misturadores Multitools, identificadas por tipo e número de série *1), estão em conformidade com todas as disposições aplicáveis das Directivas *2) e Normas *3). Documentações técnicas no *4) - ver página 3.

2. Utilização correcta

O misturador foi concebido para mexer materiais de construção em pó, tais como argamassa, estuque, cola, bem como tintas sem solventes, vernizes e substâncias semelhantes.

Não utilizar para furar.

O utilizador é inteiramente responsável por danos que advenham de um uso indevido.

Deverá sempre respeitar as normas gerais de prevenção de acidentes aplicáveis e as indicações de segurança juntamente fornecidas.

3. Indicações gerais de segurança



Para sua própria protecção e para proteger a sua ferramenta eléctrica, cumpra muito em especial todas as referências marcadas com este símbolo!



AVISO – Ler as Instruções de Serviço para reduzir um risco de ferimentos e lesões.



ATENÇÃO – Devem ser lidas todas as indicações de segurança, instruções, ilustrações e especificações desta ferramenta eléctrica. *O desrespeito das instruções apresentadas abaixo pode causar choque eléctrico, incêndio e/ou graves lesões.*

Guarde bem todas as advertências e instruções para futura referência. Quando entregar esta ferramenta eléctrica a outros, faça-o sempre acompanhado destes documentos.

4. Indicações especiais de segurança

a) Segure a ferramenta eléctrica sempre com ambas as mãos nos respetivos punhos previstos para o efeito. A perda de controlo pode provocar ferimentos.

b) Ao misturar substâncias inflamáveis, assegure uma ventilação suficiente para evitar a criação de uma atmosfera perigosa. Os vapores gerados podem ser inalados ou incendiar-se através das faíscas criadas pela ferramenta eléctrica.

c) Não misture alimentos. As ferramentas eléctricas e as respetivas ferramentas acopláveis não foram construídas para processar alimentos.

d) Mantenha o cabo de ligação à rede afastado da área de trabalho. O cabo de rede pode ficar preso no cesto de mistura.

e) Assegure a estabilidade firme e segura do recipiente de mistura. Um recipiente que não esteja fixado corretamente pode movimentar-se inesperadamente.

f) Certifique-se de que não salpica nenhum líquido contra a caixa da ferramenta eléctrica. A infiltração de líquidos na ferramenta eléctrica pode provocar danos e choques eléctricos.

g) Respeite as instruções e indicações de segurança para o material a misturar. O material a misturar pode ser prejudicial para a saúde.

h) Se a ferramenta eléctrica cair dentro do material a misturar, puxe imediatamente a ficha de rede e solicite a verificação da ferramenta eléctrica por parte de pessoal especializado qualificado. Se tocar no recipiente com a ferramenta eléctrica ainda ligada à tomada dentro do mesmo, poderá ocorrer um choque eléctrico.

i) Durante o processo de mistura, não toque com as mãos no recipiente de mistura, nem introduza outros objetos dentro do mesmo. O contacto com o cesto de mistura pode provocar ferimentos graves.

j) Deixe a ferramenta eléctrica arrancar e desligar sempre dentro do recipiente de mistura. O cesto de mistura pode ser projetado de forma descontrolada ou deformar-se.

Indicações de segurança adicionais:

Segure o aparelho apenas nas superfícies do punho isoladas sempre que executar trabalhos, nos quais a ferramenta acoplável possa atingir condutores de corrente ocultos ou o próprio cabo de rede. O contacto com um cabo sob tensão pode também colocar peças metálicas do aparelho sob tensão e provocar um choque eléctrico.

Respeitar o diâmetro máximo permitido da vareta de mistura (ver Dados técnicos).

Podem ocorrer binários elevados de reversão no punho. Segure a máquina sempre com ambas as mãos nos punhos previstos, posicione-se de forma segura e concentre-se no trabalho.

Fixe o recipiente de mistura para que não rode juntamente.

Ao trabalhar com a máquina deve usar sempre óculos de protecção, luvas de protecção e máscara de protecção respiratória.

Use protecção auditiva sempre que trabalhar durante longos períodos de tempo. Uma exposição prolongada a elevados níveis de ruído pode provocar problemas de audição.

Não tocar na ferramenta em rotação!

Não misturar solventes ou substâncias à base de solventes com um ponto de inflamação abaixo dos 21°C. Durante o processamento podem formar-se vapores perigosos ou misturas explosivas.

Reduzir os níveis de pó:

 **ATENÇÃO** - Alguns pós causados por lixamento com papel de lixa, serragem, retificação, perfuração e outros trabalhos contêm produtos químicos conhecidos por causar cancro, anomalias congénitas ou outros problemas reprodutivos. Alguns exemplos destes produtos químicos são:

- chumbo de tintas com chumbo,
- pó mineral de tijolo, cimento e outros materiais de construção civil e
- arsénio e crómio de madeiras com tratamento químico.

O risco para si depende da frequência da realização deste tipo de trabalhos. Para reduzir a sua exposição a estes produtos químicos: trabalhe em áreas bem ventiladas e com equipamento de proteção individual homologado como, por exemplo, máscaras contra pó concebidas para filtrar partículas microscópicas.

O mesmo se aplica a pó de outros materiais como, por exemplo, alguns tipos de madeira (como pó de carvalho ou faia), metais e amianto. Outras doenças conhecidas são, p. ex., reações alérgicas, doenças respiratórias. Não deixe que o pó entre em contacto com o seu corpo.

Respeite as diretivas e disposições nacionais válidas para o seu material, pessoal, caso de utilização e local de utilização (p. ex., disposições relativas a segurança no trabalho, eliminação).

Apanhe as partículas geradas no local de origem das mesmas e evite deposições nas imediações.

Utilize acessórios apropriados para trabalhos especiais. Através disso é reduzida a expulsão descontrolada de partículas no ambiente.

Utilize um aspirador de pó adequado.

Reduza os níveis de pó:

- direcionando as partículas expelidas e o fluxo de ar de exaustão da máquina para longe de si, das pessoas que se encontram nas proximidades ou do pó acumulado,
- montando um dispositivo de aspiração e/ou um purificador de ar,
- arejando bem o local de trabalho e aspirando-o para o manter limpo. Varrer ou soprar por jato de ar forma remoinhos de pó.
- Aspire ou lave o vestuário de proteção. Não limpar soprando, batendo ou escovando.

4.1 Indicações de segurança especiais para ferramentas ligadas à rede eléctrica:

Puxar a ficha da tomada de rede antes de proceder a qualquer ajuste, reequipamento, manutenção ou limpeza.

Evite arranques involuntários: desbloquear o interruptor sempre que retirar a ficha da tomada ou quando ocorrer uma interrupção de corrente.

4.2 Indicações de segurança especiais para ferramentas sem fio:

Remover a bateria da ferramenta antes de realizar qualquer ajuste, reequipamento, manutenção ou limpeza.

 Proteger as baterias de humidade!



Não expor as baterias ao fogo!



Não utilizar baterias com defeito ou deformadas!
Não abrir as baterias!

Não mexer nem curto-circuitar os contactos das baterias!



Das baterias de lítio com defeito pode sair um líquido levemente ácido, inflamável!



Caso as baterias vertam líquido e o mesmo entre em contacto com a pele, deverá lavar imediatamente com água abundante. Se o líquido das baterias entrar em contacto com os olhos, lave-os com água limpa e consulte imediatamente um médico!

Transporte das baterias de lítio:

a expedição de baterias de lítio deve ocorrer em conformidade com as leis de transporte de mercadorias perigosas (UN 3480 e UN 3481). Informe-se sobre as normas atualmente em vigor ao expedir baterias de lítio. Se necessário, informe-se junto da sua empresa transportadora. Poderá obter uma embalagem certificada junto da Metabo.

A bateria apenas poderá ser expedida caso a caixa não apresente danos e não esteja a verter líquido. Para expedir, retire a bateria da máquina. Proteger os contactos contra curto-circuito (por ex. isolar com fita adesiva).

5. Vista geral

Ver página 2.

- 1 Veio
- 2 Botão seleccionador da velocidade *
- 3 Gatilho
- 4 Bloqueio do botão (/ Botão de bloqueio apenas para RWEV)
- 5 Roda dentada para pré-selecção de rotações
- 6 Punhos
- 7 Tecla para desbloqueio da bateria *
- 8 Tecla de indicação de capacidade *
- 9 Indicação de capacidade e sinalizador *
- 10 Bateria *

* consoante o modelo / consoante o equipamento

6. Colocação em funcionamento

6.1 Especialmente para ferramentas ligadas à rede eléctrica



Antes de colocar em funcionamento, confirme se os dados da sua rede eléctrica coincidem com a tensão de rede e a frequência de rede indicadas na placa de características.

 Ligar sempre previamente um disjuntor de protecção FI (RCD) com uma corrente de disparo máx. de 30 mA.

6.2 Especialmente para ferramentas com bateria

Bateria

Antes de utilizar deverá carregar a bateria (10).

Recarregar a bateria quando notar uma perda de rendimento.

Poderá encontrar instruções sobre o carregamento da bateria no manual de instruções do carregador Metabo.

As baterias de lítio "Li-Power, LiHD" possuem um sinalizador e um indicador de capacidade (9):

- Pressionar a tecla (8) e o estado de carga será indicado pelas lâmpadas LED.

Assim que uma lâmpada LED piscar, a bateria está quase vazia e deverá ser recarregada.

Retirar, inserir a bateria

Retirar: pressionar o botão de desbloqueio da bateria (7) e retirar a bateria (10).

Inserir: inserir a bateria (10) até engatar.

7. Utilização

7.1 Substituição da ferramenta

Montar o misturador:

Aparafusar o misturador manualmente no veio (1).

Retirar a ferramenta:

Travar o veio (1) com a chave de bocas e desaparafusar o misturador com a segunda chave de bocas.

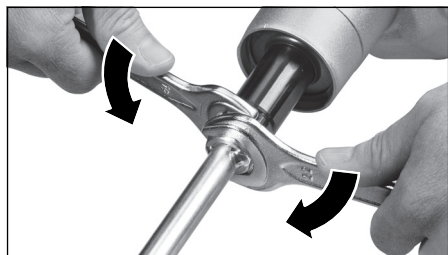

7.2 Seleccionar a velocidade (consoante o equipamento)

Selecione a velocidade desejada, girando o botão seleccionador (2).

Se necessário, mude a velocidade quando a máquina estiver a parar (ligar/desligar brevemente).

- I = 1ª velocidade (rotações baixas, binário elevado)
- II = 2ª velocidade (rotações altas)

7.3 Pré-selecção das rotações (consoante o equipamento)

Pré-seleccionar as rotações máximas na roda dentada (5).

7.4 Ligar/desligar, alterar rotações (em ferramentas ligadas à rede eléctrica ou ferramentas sem fio)

Ligar, rotações: pressionar o botão de bloqueio (4) e manter pressionado, depois pressionar o gatilho (3).

É possível mudar as rotações premindo o gatilho. Para desligar, soltar o botão (3) ou (4).

7.5 Funcionamento contínuo (apenas RWEV)

Com o gatilho (3) pressionado, pressionar totalmente o botão de bloqueio (4) para dentro e soltar o gatilho. Funcionamento contínuo em curso. Para desligar, pressionar novamente o gatilho (3) depois soltá-lo.

8. Limpeza

Limpar regulamente a máquina.

9. Eliminação de avarias

9.1 Ferramentas ligadas à rede eléctrica:

- **Protecção de sobrecarga: a rotação em carga reduz CONSIDERAVELMENTE.** A temperatura do motor é demasiado alta! Deixar a ferramenta eléctrica a funcionar em vazio até a ferramenta arrefecer.
- **Protecção de sobrecarga: a rotação em carga reduz LIGEIRAMENTE.** A ferramenta está a ser sobrecarregada. Continue a trabalhar com carga reduzida.
- **Protecção contra reaquecimento: a ferramenta não funciona.** A protecção contra reaquecimento involuntário reagiu. Caso a ficha de rede seja inserida com a ferramenta ligada ou caso a fonte de alimentação seja restabelecida após uma interrupção, a máquina não liga. Desligar e voltar a ligar a ferramenta.

9.2 Ferramentas sem fio:

Protecção contra sobrecargas: a máquina foi desligada automaticamente. O aparelho está demasiado quente! Deixar a máquina na marcha em vazio até arrefecer.

10. Acessórios

Utilize apenas baterias originais Metabo ou CAS (Cordless Alliance System) e acessórios.

Baterias de diversas capacidades. Compre apenas baterias com a tensão adequada para a sua ferramenta eléctrica.

Utilize apenas acessórios que cumpram os requisitos e dados característicos presentes neste manual de instruções.

Poderá consultar o programa completo de acessórios em www.metabo.com ou no catálogo.

11. Reparação

As reparações em ferramentas eléctricas apenas devem ser efectuadas por electricistas!

Um cabo de ligação à rede danificado apenas pode ser substituído por um cabo especial de ligação à rede original da Metabo, que está disponível a partir do serviço de assistência da Metabo.

Caso as ferramentas eléctricas Metabo necessitem de reparações, dirija-se ao seu representante Metabo. Poderá consultar os endereços em www.metabo.com

Poderá descarregar as listas de peças sobressalentes em www.metabo.com

12. Protecção do ambiente

Respeite as determinações nacionais sobre a eliminação ecológica e sobre a reciclagem de máquinas usadas, embalagens e acessórios.

Os materiais da embalagem devem ser eliminados de acordo com a sua rotulagem, em conformidade com as diretivas do seu município. Encontrará indicações adicionais em www.metabo.com na área da assistência.



Apenas para países da UE: Não colocar as ferramentas eléctricas no lixo doméstico! De acordo com a diretiva europeia 2012/19/EU

sobre equipamentos eléctricos e electrónicos usados e na conversão ao direito nacional, as ferramentas eléctricas usadas devem ser recolhidas em separado e entregues a uma reciclagem ecologicamente correcta.

Indicações especiais para ferramentas sem fio:

As baterias não podem ser eliminada através do lixo doméstico! Devolver as baterias defeituosas ou usadas ao revendedor Metabo!

Não atirar as baterias para a água.

Antes de eliminar a bateria, descarregá-la na ferramenta eléctrica. Proteger os contactos contra curto-circuitos (por ex. isolar com fita adesiva).

13. Dados técnicos

Explicações sobre os dados na página 3.

Reservamo-nos o direito de proceder a alterações relacionadas com o progresso tecnológico.

- P_1 = Potência nominal
- P_2 = Potência de saída
- n_0 = Rotações em vazio
- n_1 = Rotações sob carga
- G = Rosca da árvore porta-brocas
- D_R = Diâmetro máximo permitido da vareta de mistura
- D = Diâmetro do colar de aperto
- D_K = diâmetro/largura máximo(a) admissível do cesto de mistura
- m = peso com a bateria / peso mais reduzido sem cabo de rede

Valores medidos de acordo com a norma EN 62841.

Temperatura ambiente permitida durante o funcionamento: -20 °C até 50 °C (potência limitada em caso de temperaturas abaixo dos 0 °C).
Temperatura ambiente permitida em caso de armazenamento: 0 °C até 30 °C

Máquina da classe de protecção II

~ Corrente alternada

--- Corrente contínua

Os dados técnicos indicados são tolerantes (de acordo com os padrões individuais válidos).



Valores da emissão

Estes valores possibilitam a avaliação de emissões da ferramenta eléctrica e a comparação com diversas ferramentas eléctricas. Consoante as condições de utilização, o estado da ferramenta eléctrica ou das ferramentas acopláveis, a sobrecarga efectiva poderá ser superior ou inferior. Para a avaliação, deverá ainda considerar os intervalos de trabalho e as fases com menores sobrecargas. Com base nos respectivos valores avaliados deverá determinar a aplicação de medidas de protecção para o utilizador, por ex. medidas a nível de organização.

Valor total de vibrações (soma vectorial de três direcções) determinado de acordo com a EN 62841:

$a_{h,D}$ = Valor da emissão de vibrações

$K_{h,D}$ = Insegurança (vibração)

Valores típicos e ponderados pela escala A para o ruído:

L_{pA} = Nível sonoro

L_{WA} = Nível de potência sonora

K_{pA}, K_{WA} = Insegurança



Usar protecção auditiva!

Originalbruksanvisning

1. Försäkran om överensstämmelse

Vi försäkrar och tar ansvar för: att omrörarna med typ- och serienummer *1) uppfyller kraven i gällande direktiv *2) och standarder *3). Teknisk dokumentation *4) - se sidan 3.

2. Använd maskinen enligt anvisningarna

Omröraren är avsedd för blandning av pulveriserade material som murbruk, puts, lim och icke-lösningemedelsbaserade färger, lacker och liknande ämnen.

Får inte användas för borrar.

Användaren ansvarar själv för skador som orsakas av felaktig användning.

Allmänna föreskrifter om förhindrande av olycksfall samt bifogade säkerhetsanvisningar måste följas.

3. Allmänna säkerhetsanvisningar



Följ anvisningarna i textavsnitten med den här symbolen, så förebygger du personskador och skador på elverkyttet!



WARNING! – Läs bruksanvisningen, så är risken mindre för skador.



WARNING – Läs alla säkerhetsvarningar, instruktioner, illustrationer och specifikationer som ingår med detta elverkytt. Fel som uppstår till följd av att instruktionerna nedan inte följts kan orsaka elstöt, brand och/eller allvarliga personskador.

Spara alla varningar och instruktioner för framtida hänvisning. Se till så att dokumentationen följer med elverkyttet.

4. Särskilda säkerhetsanvisningar

a) Håll elverkyttet med båda händerna från de avsedda handtagen. Du kan skada dig om du tappar kontrollen över maskinen.

b) För att undvika farlig atmosfär när du rör om brännbara ämnen ska du se till att det finns tillräcklig ventilation. Ångor som bildas kan andas in av personer eller så kan de antändas av gnistor från elverkyttet.

c) Rör inte om livsmedel. Elverkytt och deras insatsverktyg är inte avsedda för bearbetning av livsmedel.

d) Håll nätkabeln borta från arbetsområdet. Nätkabeln kan fastna i omröringskorgen.

e) Se till att omröringsbehållaren står säkert och stabilt. Om behållaren inte är korrekt säkrad kan den förflyttas oöventat.

f) Se till att vätska inte stänker mot elverkyttets ytterhölje. Vätska som tränger in i elverkyttet kan orsaka skador och elstöt.

g) Beakta anvisningarna och säkerhetsanvisningarna för det material som ska bearbetas. Det material som ska bearbetas kan vara hälsoskadligt.

h) Om elverkyttet faller ned i det material som bearbetas ska du genast dra ut nätkontakten och låta kvalificerad personal kontrollera elverkyttet. Om du sträcker in händerna i behållaren när det anslutna elverkyttet befinner sig i den kan du få en elstöt.

i) Sträck aldrig in händerna i omröringsbehållaren när material rörs om och för inte in några andra föremål i den. Kontakt med omröringskorgen kan leda till allvarliga skador.

j) Starta och stäng av elverkyttet endast när det befinner sig i omröringsbehållaren. Omröringskorgen kan slungas runt okontrollerat eller böjas.

Övriga säkerhetsanvisningar:

Håll maskinen i de isolerade greppen när du jobbar med verktyg som kan komma i kontakt med dolda elledningar eller den egna sladden. Kontakt med strömförande ledning kan spänningssätta maskinens metalldelar, så att du får en stöt.

Ta hänsyn till högsta tillåtna diameter på blandaren (se tekniska data).

Det uppstår bakåtdrivande vridmoment på handtaget. Håll därför alltid maskinen i handtagen med båda händerna, stå stadigt och koncentrera dig på arbetet.

Läs fast blandartanken så att den inte vrids med.

Använd alltid skyddsglasögon, arbetshandskar och andningssskyddsmask när du arbetar med maskinen!

Under längre arbetsperioder skall hörselskydd användas. Längre påverkan av buller kan ge hörselskador.

Fatta inte tag med händerna i roterande verktyg!

Blanda inte lösningemedel eller lösningemedelsbaserade material med en flampunkt under 21 °C. Under bearbetningen kan farliga ångor eller explosiva blandningar bildas.

Minska belastning genom damm:



WARNING - Vissa typer av damm som genereras vid sandpappersslipning, slipning, borrar och andra arbeten innehåller kemikalier som kan orsaka cancer, fosterskador eller andra fortplantningsstörningar. Till dessa kemikalier hör bland annat följande:

- Bly av blyhaltig färg.
- Mineraliskt damm i murstenar, cement och andra murmaterial.

- Arsenik och krom i kemiskt behandlat trä.
Den risk som du utsätts för beror på hur ofta du genomför denna typ av arbeten. För att minska belastningen genom dessa kemikalier: Arbeta i ett ordentligt ventilerat område och använd godkänd skyddsutrustning, t.ex. dammask som utvecklats speciellt för filtrering av mikroskopiska partiklar.

Detta gäller även för damm från andra material, t.ex. vissa trätyper (som ek- eller bokdamm), metaller, asbest. Andra sjukdomar är t.ex. allergiska reaktioner och andningsbesvär. Låt inte damm hamna i din kropp.

Följ gällande bestämmelser för respektive material, personal, arbete och användningsplats (t.ex. regler för olycksförebyggande, avfallshantering).

Samla upp partiklarna på den plats där de uppstår, undvik att de lagras i den omgivande miljön.

Till speciella arbetsuppgifter ska man använda lämpliga tillbehör. På så sätt hamnar färre partiklar okontrollerat i omgivningen.

Anslut lämpligt dammsug.

Minska dammbelastningen genom att vidta följande åtgärder:

- rikta inte partiklarna från maskinen eller maskinens frånluftsflöde mot dig själv, mot personer i närheten eller mot avlagrat damm,
- använd en utsugsanordning och/eller en luftrenare,
- sörg för god ventilation på arbetsplatsen och dammsug för att hålla rent. Sopring eller luftblåsning kan göra så att damm virvlas upp.

Dammsug eller tvätta skyddskläder. Kläder ska inte blåsas, slås eller borstas rena.

4.1 Särskilda säkerhetsanvisningar för batteridrivna maskiner:

Ta ut batterierna ur maskinen innan inställningar, ombyggnad, underhåll eller rengöring utförs.



Skydda batterierna mot fukt!



Skydda batterierna mot brand!

Använd aldrig trasiga eller deformerade batterier!
Öppna aldrig batterierna!

Vidrör eller kortslut aldrig batteripolen!



Trasiga litiumjonbatterier kan läcka en något sur, brännbar vätska!



Om du får läckande batterivätska på huden, spola direkt med rikliga mängder vatten. Får du batterivätska i ögonen, skölj med rent vatten och sök omedelbart läkarvård!

Transport av litiumjonbatterier:

Frakt av litiumjonbatterier klassas som farligt gods (UN 3480 och UN 3481). Fraktdokumentet för litiumjonbatterier ska uppfylla gällande föreskrifter. Kontakta eventuellt transportföretaget. Det finns certifierat förpackningsmaterial att få hos Metabo.

Skicka endast batterier om kåpan är oskadd och det inte sipprar ut någon vätska. Ta ut batteriet ur

maskinen för att skicka det. Säkra kontakterna mot kortslutning (isolera t.ex. med tejp).

5. Översikt

Se sidan 2.

- 1 Spindel
- 2 Omkopplingsratt för val av hastighet *
- 3 Strömbrytare
- 4 Brytarlås (/ lås knapp endast för RWEV)
- 5 Varvtalsvred *
- 6 Handtag
- 7 Knapp för att lossa batteriet *
- 8 Laddindikeringsknapp *
- 9 Ladd- och signalindikering *
- 10 Batteri *

*bara vissa modeller/utrustningar

6. Före användning

6.1 Särskilt för nätdrivna maskiner



Kontrollera först att spänningen och frekvensen på märkskylten stämmer överens med nätströmmen och nätfrekvensen du ska använda.



Förkoppla alltid en jordfelsbrytare (RCD) med en max. aktiveringsström på 30 mA.

6.2 Särskilt för batteridrivna maskiner

Batteri

Ladda batteriet (10) före användning.

Ladda batteriet när effekten avtar.

Anvisningar för laddning av batteripaketet finns i bruksanvisningen till Metabo-laddaren.

”Li-Power, LiHD”-litiumjonbatterier har ladd- och signalindikering (9):

- Tryck på (8)-knappen, lysdioderna indikerar laddningsstatusen.
- Om en lysdiod blinkar, så är batteriet nästan urladdat och kräver laddning igen.

Ta av, sätta på batteriet

Ta av: Tryck in knappen på batterifästet (7) och dra ut batteriet (10).

Sätta på: Skjut på batteriet (10) tills det snäpper fast.

7. Användning

7.1 Byta verktyg

Montera omrörare:

Skruva fast omröraren i spindeln (1) för hand.

Borttagning av verktyget:

Håll fast spindeln (1) med den ena skiftnyckeln samtidigt som du skruvar av blandaren med den andra skiftnyckeln.

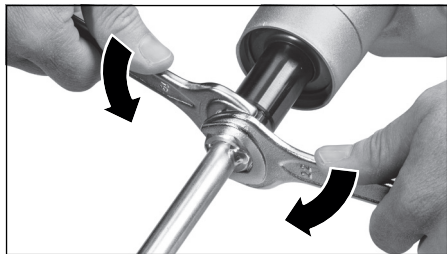

7.2 Välja hastighet (bara vissa utrustningar)

Välj önskad hastighet genom att vrida på omkopplingsratten (2).

Koppla eventuellt om när maskinen har löpt ut (kort start/stopp).

I = 1. Växel (låg varvtal, högt vridmoment)

II = 2. Växel (högt varvtal)

7.3 Ställa in varvtalet (bara vissa utrustningar)

Ställ in det maximala varvtalet på inställningsratten (5).

7.4 Till/frånslagnig, ändring av varvtal (på nätdrivna och batteridrivna maskiner)

Tillslagning, varvtal: Tryck på spärknappen (4) och håll den intryckt, tryck sedan på strömbrytaren (3).

Du ändrar varvtal genom att trycka in strömbrytaren.

Du slår från genom att släppa brytaren (3) eller (4).

7.5 Kontinuerlig användning (endast RWEV)

Håll in strömbrytaren (3), tryck på låsknappen (4) och släpp sedan strömbrytaren. Kontinuerlig användning pågår. Slå av genom att trycka på strömbrytaren (3) igen och sedan släppa den.

8. Rengöring

Rengör maskinen med jämna mellanrum.

9. Åtgärdande av fel

9.1 Nätdrivna maskiner:

- **Överbelastningsskydd: arbetsvarvtalet sjunker KRAFTIGT.** För hög motortemperatur! Kör maskinen på tomgång tills den har svalnat.
- **Överbelastningsskydd: arbetsvarvtalet sjunker NÄGOT.** Maskinen är överbelastad. Fortsätt arbeta, men med reducerad belastning.
- **Återstartspärr: maskinen arbetar inte.** Återstartspärren har löst ut. Om stickkontakten ansluts när maskinen är tillkopplad eller om strömförsörjningen återställs efter ett avbrott startar inte maskinen. Slå av och på maskinen igen.

9.2 Batteridrivna maskiner:

Överbelastningsskydd: Maskinen slog av sig själv. Enheten är för varm! Kör maskinen på tomgång tills den har svalnat.

10. Tillbehör

Använd endast Metabo- eller CAS-batteripaket (Cordless Alliance System) och tillbehör i original.

Batterier med olika kapacitet. Köp bara batterier som har samma spänning som ditt eget elverktyg.

Använd endast tillbehör som uppfyller kraven och specifikationerna i den här bruksanvisningen.

Ett komplett tillbehörssortiment hittar du på www.metabo.com eller i katalogen.

11. Reparationer

Reparation av elverktyg får endast utföras av behörig elektriker!

En defekt nätanslutningskabel får endast ersättas med en av metabo:s särskilda original-nätanslutningskablar, som kan beställas från Metabo-service.

Metabo-elverktyg som behöver repareras ska skickas till din Metabo-återförsäljare. För adresser, se www.metabo.com.

Du kan hämta reservdelslistor på www.metabo.com.

12. Miljöskydd

Följ nationella miljöföreskrifter för omhändertagande och återvinning av uttjänta maskiner, förpackningar och tillbehör.

Förpackningsmaterial måste bortskaffas i enlighet med kommunala riktlinjer baserat på produktmärkningen. Mer information finns på www.metabo.com under service.



Gäller endast för EU-länder: Släng inte uttjänta elverktyg i hushållssoporna! Enligt EU-direktiv2012/19/EU om uttjänta el- och elektronikprodukter samt enligt harmoniserad nationell lag ska uttjänta elverktyg källsorteras för miljövänlig återvinning.

Särskilda anvisningar för batteridrivna maskiner:

Släng inte batterier i hushållssoporna! Lämna tillbaka trasiga eller uttjänta batterier till Metabo-återförsäljaren!

Släng aldrig batterier i vatten.

Ladda ur batteriet i elverktyget före återvinning. Säkra kontaktarna mot kortslutning (isolera t.ex. med tejp).

13. Tekniska data

Förklaringar till uppgifterna finns på sidan 3.

Förbehåll för tekniska ändringar.

P₁ = märkeffekt
P₂ = avgiven effekt

n_0	=	varvtal vid tomgång
n_1	=	varvtal vid belastning
G	=	spindelgånga
D_R	=	max. tillåten diameter på blandare
D	=	spännhalsdiameter
D_K	=	största tillåtna diameter/bredd på blandningskorgen
m	=	vikt med minsta batteriet/vikt utan nätkabel

Mätvärdena är uppmätta enligt EN 62841.

Tillåten omgivningstemperatur vid drift: -20 °C till 50 °C (begränsad prestanda i temperaturer under 0 °C). Tillåten omgivningstemperatur vid lagring: 0 °C till 30 °C

Maskinen har skyddsklass II

~ Växelström

== Likström

I den tekniska datan ovan tas även hänsyn till toleranserna (motsvarande respektive gällande standard).



Utsläppsvärden

Dessa värden medger en bedömning av elverktygets utsläpp samt jämförelse med andra eldrivna verktyg. Beroende på förhållandena, elverktygets skick och hur verktygen används kan de faktiska värdena vara högre eller lägre. Räkna även med pauser och perioder med lägre belastning. Använd de uppskattade värdena för att ta fram skyddsåtgärder för användaren, t.ex. organisatoriska åtgärder.

Totalt vibrationsvärde (vektorsumma i tre riktningar) räknas fram enligt EN 62841:

$a_{h,D}$ = vibrationsemissionsvärde

$K_{h,D}$ = onoggrannhet (vibrationer)

Typisk A-värderad bullernivå:

L_{pA} = ljudtrycksnivå

L_{WA} = ljudeffektnivå

K_{pA}, K_{WA} = onoggrannhet



Använd hörselskydd!

Alkuperäinen käyttöohje

1. Vaatimustenmukaisuusvakuutus

Vakuutamme yksinomaisella vastuullamme: Nämä sekoittimet, merkitty tyyppitunnuksella ja sarjanumerolla *1), vastaavat direktiivien *2) ja standardien *3) kaikkia asiaankuuluvia määräyksiä. Tekniset asiakirjat, säilytyspaikka *4) – katso sivu 3.

2. Määräysten mukainen käyttö

Sekoitin on tarkoitettu käytettäväksi jauheimaisten rakennusaineiden sekoittamiseen, kuten laastit, pinnoitteet, liimat sekä liuotinaineita sisältämättömät maalit, lakat ja muut vastaavat aineet.

Ei saa käyttää poraamiseen.

Määräysten vastaisesta käytöstä aiheutuvista vaurioista vastaa ainoastaan käyttäjä.

Yleisesti hyväksytyjä tapaturmantorjuntamääräyksiä ja oheisia turvallisuusohjeita on noudatettava.

3. Yleiset turvallisuusohjeet



Huomioi tällä symbolilla merkityt tekstikohdat suojataksesi itseäsi ja sähkötyökaluasi!



VAROITUS – lue käyttöohjeet, jotta saat pienennettyä loukkaantumisvaaraa.



VAROITUS – Lue kaikki tämän sähkötyökalun mukana toimitetut varoitukset, ohjeet, kuvat ja tekniset tiedot. Alla mainittujen ohjeiden noudattamisen laiminlyönti saattaa aiheuttaa sähköiskun, tulipalon ja/tai vakavan loukkaantumisen.

Säilytä kaikki varoitukset ja ohjeet hyvässä tallessa tulevaa käyttöä varten!

Anna sähkötyökalu vain yhdessä näiden asiakirjojen kanssa eteenpäin.

4. Erityiset turvallisuusohjeet

a) Pidä molemmin käsin kiinni sähkötyökalun kahvoista. Hallinnan menetys voi aiheuttaa loukkaantumisia.

b) Huolehdi riittävästä tuuletuksesta, jota ei pääse syntymään vaarallista ilmaseosta, jos sekoitat syttyviä aineita. Muodostuvien höyryjen hengittäminen on mahdollista tai ne voivat syttyä sähkötyökalun synnyttämien kipinöiden vuoksi.

c) Älä sekoita mitään elintarvikkeita. Näitä sähkötyökaluja ja niiden käyttötarvikkeita ei ole suunniteltu elintarvikkeiden käsittelyyn.

d) Pidä verkkokaapeli etäällä työskentelyalueesta. Verkkokaapeli voi sotkeutua sekoituslapaan.

e) Varmista, että sekoitusastia on vakaasti paikallaan. Jos astiaa ei ole varmistettu asianmukaisesti, se voi liikkua paikaltaan.

f) Huolehdi siitä, nestettä ei roisku sähkötyökalun koteloa vasten. Sähkötyökalun sisälle tunkeutuva neste voi vaurioittaa työkalua ja aiheuttaa sähköiskun.

g) Noudata sekoitettavan materiaalin käyttö- ja turvallisuusohjeita. Sekoitettava materiaali voi olla terveydelle haitallista.

h) Jos sähkötyökalu putoaa sekoitettavaan materiaaliin, irrota verkkopistoke heti pistorasiasta, ja anna alan koulutetun henkilöstön tarkastaa sähkötyökalu. Astiassa olevaan sähkötyökaluun tarttuminen, kun se on vielä kytkettynä pistorasiaan, voi aiheuttaa sähköiskun.

i) Älä tartu sekoituksen aikana käsin sekoitusastiaan tai vie sinne mitään muita esineitä. Sekoituslapaan koskettaminen voi aiheuttaa vakavia tapaturmia.

j) Anna sähkötyökalun käynnistyä ja pysähtyä vain sekoitusastiassa. Sekoituslapa voi pyöriä hallitsemattomalla tavalla tai vääntyä.

Lisäturvallisuusohjeet:

Pidä laitteesta kiinni sen eristetyistä kahvapinnoista, kun teet sellaisia töitä, joissa käyttötarvike voi koskettaa piilossa olevia sähköjohtoja tai koneen omaa verkkokaapelia. Sähkövirtaa johtavan johdon koskettaminen voi tehdä myös laitteen metalliosat jännitteisiksi ja aiheuttaa sähköiskun.

Noudata sekoitussauvan sallittua enimmäishalkaisijaa (katso tekniset tiedot).

Kahvassa ilmenee vastavääntövoimia. Pidä aina kiinni koneen kahvoista molemmin käsin, ota tukeva asento ja työskentele keskittyneesti.

Varmista sekoitusastia siten, että se ei pääse pyörimään mukana.

Käytä aina koneella työskennellessäsi suojalaseja, suojäkäsineitä ja hengityssuojainta.

Pitkään työskenneltäessä on käytettävä kuulosuojaimia. Pitkään jatkuva korkea melutaso saattaa aiheuttaa kuulovaurioita.

Älä koske pyörivään työkaluun!

Älä sekoita liuotinaineita tai liuotinaineita sisältäviä aineita, joiden syttymispiste tai alle 21 °C. Käsittelyn aikana voi muodostua vaarallisia höyryjä tai räjähdysriskiä seoksia.

Pölyrasituksen vähentäminen:



VAROITUS – Jotkut pölyt, joita hiekkapaperilla hiominen, sahaaminen, hiominen, poraaminen tai muut työt voi aiheuttaa, sisältävät kemikaaleja, joiden tiedetään aiheuttavan syöpää, syntymävikoja tai muita haittoja

lisääntymiskykyä koskien. Esimerkkejä näistä kemikaaleista ovat:

- lyijy lyijyä sisältävistä maaleista
 - mineraalipöly muureista, sementistä tai muista muuriaineista
 - arseeni ja kromi kemiallisesti käsitellystä puusta.
- Oma riskisi näiden kuormituksesta riippuu siitä, kuinka usein suoritat tämäntapaisia töitä. Näiden kemikaalien aiheuttamien kuormitusten vähentämiseksi: työskentele hyvin ilmastoiduilla alueilla ja työskentele hyväksytyissä suojavarusteissa, esim. töille tarkoitetuilla pölynaamiolla, jotka on suunniteltu suodattamaan mikrokooppisen pieniä hiukkasia.

Tämä koskee myös muiden pölyjen ainesosia, kuten joitakin puutyyppejä (tammen tai pyökin pölyä), metalleja, asbestia. Muita tunnettuja sairauksia ovat esim. allergiset reaktiot, hengitytiesiraudet. Älä anna pölyn päästä elimistöön.

Ota huomioon myös materiaaleja, henkilöitä, käyttökohteita ja käyttöpaikkaa koskevat määräykset ja kansalliset direktiivit (esim. työturvallisuusmääräykset, hävittäminen).

Kerää hiukkaset niiden muodostumispaikassa, älä levitä niitä ympäristöön.

Käytä erityisiin työtehtäviin soveltuvia lisävarusteita. Näin vähennät ympäristöön hallitsemattomasti leviävien hiukkasten määrää.

Käytä sopivaa pölynimuria.

Vähennä pölyn muodostumista seuraavasti:

- Älä suuntaa vapautuvia hiukkasia ja koneen poistoilmaa itseäsi, lähellä olevia henkilöitä tai kerääntyneitä pölyä päin.
- Käytä imuria ja/tai ilmanpuhdistinta.
- Tuuleta työpaikka hyvin ja pidä puhtaana imuroimalla. Lakaiseminen tai puhaltaminen levittää pölyä.
- Imuroi tai pese suojavaatteet. Älä puhalla, pudista tai harjaa niitä.

4.1 Erityiset turvallisuusohjeet verkkokäyttöisille koneille:

Vedä pistoke irti pistorasiasta ennen säätöjen, muutostöiden, huoltotöiden tai puhdistuksen suorittamista.

Vältä tahatonta käynnistymistä: Vapauta kytkin, kun pistoke irrotetaan pistorasiasta tai sähkökatkoksen aikana.

4.2 Erityiset turvallisuusohjeet akkukäyttöisille koneille:

Poista akku koneesta ennen säädön, tarvikkevaihdon, huollon tai puhdistuksen suoritusta.



Suojaa akut kosteudelta!



Älä altista akkuja tulelle!



Älä käytä viallisia tai vääntyneitä akkuja!

Älä avaa akkuja!

Älä koske akun liittimiin äläkä oikosulje niitä!



Viallisesta Li-Ion-akusta voi valua ulos lievästi hapanta, palonarkaa nestettä!



Jos akkunestettä valuu ulos ja sitä joutuu iholle, huuhtelee heti runsaalla vedellä. Jos akkunestettä joutuu silmiin, pese puhtaalla vedellä ja hakeudu välittömästi lääkärin hoitoon!

Li-Ion-akkujen kuljetus:

Li-Ion-akkujen lähettämiseen sovelletaan vaarallisten aineiden kuljetusta koskevaa lainsäädäntöä (UN 3480 ja UN 3481). Ota selvää nykyisin voimassaolevista määräyksistä, kun lähetät Li-Ion-akkuja. Kysy tarvittaessa neuvoa kuljetusyritykseltä. Sertifioidun pakkauksen voit hankkia Metabolta.

Lähetä akku vain, kun kotelo on ehjä eikä nestettä valu ulos. Ota akku koneesta lähetettäväksi. Varmista koskettimet oikosulun estämiseksi (esimerkiksi tarranauhalla eristämällä).

5. Yleiskuva

Katso sivu 2.

- 1 Kara
- 2 Vaihteen valinnan kytkentänappi *
- 3 Painokytkin
- 4 Kytkinlukitus (/ lukitusnappi vain mallille RWEV)
- 5 Pyörimisnopeuden esivalinnan säätöpyörä *
- 6 Kahvat
- 7 Akun lukituksen vapautuspainike *
- 8 Kapasiteettinäytön painike *
- 9 Kapasiteetti- ja signaalinäyttö *
- 10 Akku *

* mallista/varustuksesta riippuvainen

6. Käyttöönotto

6.1 Verkkokäyttöisiä koneita koskevat erikoisohjeet



Vertaa ennen käyttöönottoa, että konekilvessä ilmoitettu verkkojännite ja verkkotaajuus vastaa paikallisen sähköverkon arvoja.



Kytke aina ensin eteen FI-suojakytin (RCD), jonka maks. laukeamisvirta on 30 mA.

6.2 Akkukoneita koskevat erikoisohjeet

Akku

Lataa akku (10) ennen käyttöä.

Lataa akku uudelleen sen tehon laskiessa.

Akun latausohjeet löydät Metabo-laturin käyttöohjeesta.

Li-Ion-akku "Li-Power, LiHD" on varustettu kapasiteetti- ja signaalinäytöllä (9):

- Paina painiketta (8), jolloin varustilla näytetään LED-valoilla.
- Jos yksi LED-valo vilkkuu, akku on lähes tyhjä ja täytyy ladata uudelleen.

Akun irrottaminen ja kiinnittäminen

Irrottaminen: Paina akun lukituksen avauspainiketta (7) ja vedä akku (10) ulos.

Kiinnittäminen: Työnnä akku (10) paikalleen siten, että se lukittuu.

7. Käyttö

7.1 Työkalun vaihto

Sekoittimen kiinnittäminen:

Ruuvaa sekoitin käsin karaan (1).

Käyttötarvikkeen irrottaminen:

Pidä karaan (1) kiinni kiintoavaimella ja ruuvaa sekoitin irti toisella kiintoavaimella.



7.2 Vaihden valinta (varustelukohtainen)

Haluttu vaihte voidaan valita kytkentänuppia (2) kääntämällä.

Koneen vaihtokytkentä tarvittaessa koneen hidastuessa (lyhyt käynnistys/sammutus).

I = 1. vaihte (pieni kierros-luku, suuri vääntömomentti)

II = 2. vaihte (suuri kierros-luku)

7.3 Kierrosluvun valinta (varustelukohtainen)

Esivalitsee säätöpyörällä (5) maksimikierros-luku.

7.4 Päälle-/poiskytkeminen, kierros-luvun muuttaminen (verkkokäyttöisissä ja akkukoneissa)

Päällekytkeminen, kierros-luku: Paina lukitusnuppia (4) ja pidä se painettuna, paina sitten painokytintä (3).

Kierros-lukua voidaan muuttaa painokytintä painamalla.

Kytke pois päältä vapauttamalla kytkin (3) tai (4).

7.5 Jatkuva kytkentä (vain RWEV)

Painokytimen (3) ollessa painettuna paina lukitusnappi (4) kokonaan sisään ja vapautta painokytin. Jatkuva kytkentä on käytössä. Koneen sammuttamiseksi paina uudelleen painokytintä (3) ja päästä sitten irti.

8. Puhdistus

Puhdista kone säännöllisesti.

9. Häiriöiden poisto

9.1 Verkkokäyttöiset koneet:

- **Ylikuormitussuoja: Kierros-luku kuormitettuna laskee VOIMAKKAASTI.**

Moottorin lämpötila on liian korkea! Anna koneen käydä kuormittamatta, kunnes kone on jäähtynyt.

- **Ylikuormitussuoja: Kierros-luku kuormitettuna laskee HIEMAN.** Konetta ylikuormitetaan. Työskentele edelleen vähennetyllä kuormituksella.

- **Jälleenkäynnistymisenesto: Kone ei toimi.**

Jälleenkäynnistymisenesto on lauennut toimintaan. Kun päällekytketyn koneen verkkopiistoke kytketään virtalähteeseen tai sähköt palaavat sähkökatkoksen jälkeen, kone ei käynnisty. Kytke kone pois päältä ja sen jälkeen jälleen päälle.

9.2 Akkukoneet:

Ylikuormitussuoja: Kone on kytketty automaattisesti pois päältä. Laite on liian kuuma! Anna koneen käydä kuormittamatta, kunnes se on jäähtynyt.

10. Lisävarusteet

Använd endast Metabo- eller CAS-batteripaket (Cordless Alliance System) och tillbehör i original.

Kapasiteetiltaan erilaiset akut. Osta vain sellaisia akkuja, joiden jännite on sähkötyökaluusi sopiva.

Käytä vain sellaisia lisävarusteita, jotka täyttävät tässä käyttöoppaassa ilmoitetut vaatimukset ja ominaistiedot.

Lisävarusteiden täydellisen valikoiman löydät osoitteesta www.metabo.com tai luettelosta.

11. Korjaus

Sähkötyökalujen korjaustöitä saavat suorittaa ainoastaan sähköalan ammattilaiset!

Viallisen verkkojohdon saa vaihtaa ainoastaan erityiseen Metabon alkuperäiseen verkkojohtoon, joka on saatavissa Metabo-huollon kautta.

Kapasiteetiltaan erilaisia akkuja. Osta vain sellaisia akkuja, joiden jännite on sähkötyökaluusi sopiva.

Jos Metabo-sähkötyökalusi tarvitsevat korjausta, ota yhteyttä Metabo-edustajaan. Katso osoitteet osoitteesta www.metabo.com.

Varaosaluettelot voit ladata osoitteesta www.metabo.com.

12. Ympäristönsuojelu

Noudata käytöstä poistettujen koneiden, pakkausten ja lisävarusteiden ympäristöystävällistä hävittämistä ja kierrätystä koskevia kansallisia määräyksiä.

Pakkausmateriaalit on hävitettävä paikallisia määräyksiä noudattaen niiden tunnistusten

mukaisesti. Lisätietoa löytyy osoitteessa
www.metabo.com kohdassa Asiakaspalvelu.



Vain EU-maille: Älä hävitä sähkötyökaluja kotitalousjätteiden mukana! Sähkö- ja elektroniikkaromua koskevassa EU-direktiivissä 2012/19/EU ja maakohtaisissa lakimääräyksissä on säädetty, että käytöstä poistetut sähkötyökalut on kerättävä erikseen talteen ja toimitettava ympäristöä säästävään kierrätykseen.

Erityiset ohjeet akkukäyttöisille koneille:

Akkuja ei saa hävittää talousjätteen mukana! Palauta vialliset tai käytöstä poistetut akut Metabo-kauppiaillesi!

Älä heitä akkuja veteen.

Ennen kuin viet akun kierrätyspisteeseen, tyhjennä akun lataus sähkötyökalussa. Varmista koskettimet oikosulun estämiseksi (esimerkiksi tarranauhalla eristämällä).

13. Tekniset tiedot

Selitykset sivulla 3 annetuille tiedoille.

Pidätämme oikeuden tehdä teknisen kehityksen vaatimia muutoksia.

P_1	=	nimellisottoteho
P_2	=	antoteho
n_0	=	kierrosluku kuormittamattomana
n_1	=	kierrosluku kuormitettuna
G	=	porakaran kierre
D_R	=	sekoitussauvan sallittu enimmäishalkaisija
D	=	kauluksen halkaisija
D_K	=	sallittu maksimihalkaisija/sekoituskorin maksimileveys
m	=	paino pienimmän akun kanssa / paino ilman verkkojohtoa

Mittausarvot ilmoitettu EN 62841 mukaan.

Sallittu ympäristön lämpötila käytettäessä: $-20\text{ °C} \dots +50\text{ °C}$ (rajoitettu teho alle 0 °C lämpötiloissa).

Sallittu ympäristön lämpötila varastoitaessa: $0\text{ °C} \dots 30\text{ °C}$.

Suojausluokan II kone

~ Vaihtovirta

== Tasavirta

Annetut tekniset tiedot ovat toleranssien mukaisia (vastaavat kyseisiä voimassa olevia standardeja).



Päästöarvot

Nämä arvot mahdollistavat sähkötyökalun päästöjen arvioimisen ja erilaisten sähkötyökalujen keskinäisen vertailun. Kulloisistakin käyttöolosuhteista, sähkötyökalun kunnosta tai käyttötarvikkeesta riippuen todellinen kuormitus voi olla kyseisiä arvoja suurempi tai pienempi. Ota arvioinnissa huomioon työtautot ja vähäisemmän kuormituksen jaksot. Määritä nämä tekijät huomioiden arvioitujen arvojen perusteella käyttäjän suojaamiseen vaadittavat toimenpiteet esim. työnjärjestelyyn liittyvät toimenpiteet.

Värähtelyn kokonaisarvo (kolmen suunnan vektorisumma) mitattu EN 62841 mukaisesti:

$a_{h,D}$ = värähtelyn päästöarvo

$K_{h,D}$ = epävarmuus (värähtely)

Tyyppillinen A-painotettu äänitaso:

L_{pA} = äänenpainetaso

L_{WA} = äänentehotaso

K_{pA}, K_{WA} = epävarmuus



Käytä kuulonsuojaimia!

Original bruksanvisning

1. Samsvarserklæring

Vi erklærer på eget ansvar at Disse røreverkene, identifisert med type- og serienummer *1), overholder alle relevante bestemmelser i direktivene *2) og standardene *3). Teknisk dokumentasjon ved *4) – se side 3.

2. Hensiktsmessig bruk

Røreverket er til for røring av pulverformet byggstoff, slik som mørtel, puss, lim og farger, lakk og lignende substanser som ikke inneholder løsningsmidler.

Må ikke brukes til boring.

Brukeren er alene ansvarlig for skader som måtte oppstå pga. uhensiktsmessig bruk.

Generelt gjeldende arbeidsmiljøforskrifter og vedlagte sikkerhetsinformasjon må overholdes.

3. Generell sikkerhetsinformasjon



For din egen sikkerhet og for å beskytte elektroverktøyet må du ta hensyn til tekst som er merket med dette symbolet.



ADVARSEL – Les bruksanvisningen for å minimere skaderisikoen.



ADVARSEL – Les alle sikkerhetsanvisningene, instruksjonene, illustrasjonene og spesifikasjonene som følger med dette elektroverktøyet. *Manglende overholdelse av anvisningene nedenfor kan medføre elektrisk støt, brann og/eller alvorlige personskader.*

Ta vare på alle advarsler og instruksjoner for fremtidig referanse. Lån bare ut elektroverktøyet ditt sammen med disse dokumentene.

4. Spesiell sikkerhetsinformasjon

a) Hold det elektriske verktøyet i håndtakene med begge hender. Tap av kontroll kan gi alvorlige skader.

b) Sørg for god utlufting når det arbeides med brennbare stoffer. Dampene som oppstår kan pustes inn eller tennes av gnister fra elektriske verktøy.

c) Bruk ikke maskinen til matvarer. Elektriske maskiner og verktøyet som hører til er ikke laget for å bearbeide matvarer.

d) Hold strømledningen godt bort fra arbeidsområdet. Ledningen kan trekkes inn i rørekurven.

e) Pass på at rørebeholderen står støtt og sikkert. En beholder som ikke står støtt kan bevege seg ukontrollert.

f) Pass på at det ikke spruter væske på huset på maskinen. Væske som trenger inn kan skade det elektriske verktøyet og påføre brukeren støt.

g) Følg anvisningene og sikkerhetsinformasjonen for materialet som skal røres. Materialet som behandles kan være helsefarlig.

h) Hvis elektroverktøyet faller inn i materialet som skal røres, må strømmen kuttes straks. La verktøyet kontrolleres av en elektriker før de tas i bruk på nytt. Å ta inn i beholderen når elektroverktøyet fremdeles er koblet til strømmen, kan gi elektrisk støt.

i) Stikk ikke hendene eller andre gjenstander inn i rørebeholderen når maskinen går. Kontakt med rørekurven kan gi alvorlige skader.

j) Hold det elektriske verktøyet være inne i rørebeholderen når det starter eller løper ut etter stans. Rørekurven kan deformeres eller slå ukontrollert ut.

Andre sikkerhetsanvisninger:

Maskinen må holdes i de isolerte gripeflatene når du utfører arbeid der verktøyet kan komme til å treffe skjulte strømledninger eller maskinens egen nettkabel. Kontakt med spenningsførende ledning kan sette metalldele i maskinen under spenning og føre til elektrisk støt.

Vær oppmerksom på maksimal tillatt diameter på rørestav (se tekniske data).

Det oppstår returmomenter på håndtaket. Hold alltid maskinen med begge hender i de to håndtakene. Stå med god balanse og arbeid konsentrert.

Rørebeholderen må sikres mot å dreie med.

Bruk alltid vernebriller, vernehansker og åndedrettsmaske når du arbeider med maskinen.

Bruk hørselsvern ved lengre arbeidsøkter. Lengre tids påvirkning av høye støynivåer kan føre til hørselskader.

Ikke ta på roterende verktøy!

Det må ikke blandes løsningsmidler eller stoffer som inneholder løsningsmidler med et flammepunkt under 21 °C. Under bearbeidelse kan det dannes farlige damper eller eksplosive blandinger.

Redusert støvbelastning:



ADVARSEL - Enkelte typer støv, som oppstår ved sliping med sandpapir, saging, sliping, boring og andre arbeider, inneholder kjemikalier som kan fremkalle kreft, fødselsskader eller andre reproduksjonsskader. Eksempler på slike kjemikalier er:

- bly fra blyholdig maling,
- mineralstøv fra murstein, sement og andre murermaterialer og
- arsen og krom fra kjemisk behandlet treverk.

Hvor stor risikoen fra disse stoffene er for deg, avhenger av hvor ofte du utfører denne typen arbeid. For å redusere belastningen fra slike kjemikalier: arbeid i lokaler med god utlufting og bruk alltid godkjent verneutstyr, som f.eks. åndemasker med spesialfilter for mikroskopiske partikler.

Dette gjelder også for støv fra andre typer materialer, som f.eks. enkelte typer treverk (som eik eller bøk), metaller og asbest. Andre kjente sykdommer er f.eks. allergiske reaksjoner. La ikke støv trenge inn i kroppen.

Følg de rutine og nasjonale forskriftene som gjelder for omgang med materialer, personale, bruksområde og -sted.

Samle løse partikler der de oppstår; unngå nedfelling i omgivelsene.

Bruk egnet tilbehør til spesielle arbeidsoppgaver. Da hindrer du at partiklene havner i omgivelsene.

Bruk et egnet avsgv.

Minimer støvbelastningen ved å:

- unngå å rette partikkelstrømmen / utblåslingsluften fra maskinen mot deg selv eller andre, eller mot nedfelt støv,
- bruke et avsgv og/eller en luftrenser,
- holde arbeidsplassen ren og godt utluftet. Feiing og blåsing virvler opp støvet.
- Beskyttelsesklær skal støvsuges eller vaskes. Ikke blås dem ut, bank eller børst dem.

4.1 Spesiell sikkerhetsinformasjon for maskiner med strømtilkobling:

Trekk støpslet ut av stikkkontakten før alle former for innstilling, montering, vedlikehold og rengjøring.

Unngå utilsiktet start: Frigjør alltid bryteren når støpslet tas ut av stikkkontakten eller ved strømbrudd.

4.2 Spesiell sikkerhetsinformasjon for batteridrevne maskiner:

Ta batteriet ut av maskinen før alle former for innstilling, verktøybytte, vedlikehold eller rengjøring.



Batteriene må beskyttes mot fuktighet.



Ikke utsett batteriene for åpen ild.

Ikke bruk defekte eller deformerte batterier. Ikke åpne batteriene.

Kontaktene på batteriene ikke berøres eller kortsluttes!



Det kan lekke en lett sur, brennbar væske fra ødelagte litium-ion-batterier.



Hvis batterivæske kommer i kontakt med huden, må du straks skylle med rikelig med vann. Hvis du får batterivæske i øynene, må du vaske med rent vann og straks oppsøke lege.

Transport av Lithium-ion-batterier:

Frakt av Lithium-ion-batterier er underlagt bestemmelser for frakt av farlig gods (UN 3480 og

UN 3481). Gjør deg kjent med gjeldende forskrifter ved frakt av Lithium-ion-batterier. Ta eventuelt kontakt med transportforetaket du bruker. Metabo kan levere sertifisert emballasje.

Send bare med batteriet hvis maskinhuset er uskadet og det ikke lekker væske. Ta batteriet ut av maskinen når den sendes. Sikre kontaktene mot kortslutning (f.eks. med tape).

5. Oversikt

Se side 2.

- 1 Spindel
- 2 Bryter for girvalg *
- 3 Bryterknapp
- 4 Sperreknappen (/ låseknapp kun for RWEV)
- 5 Innstillingsknapp for forhåndsvalg av turtallet*
- 6 Håndtak
- 7 Knapp for løsning av batteriet *
- 8 Knapp for kapasitetsindikator *
- 9 Kapasitets- og signalindikasjon *
- 10 Batteri*

* avhengig av modell / avhengig av utstyr

6. Når maskinen tas i bruk

6.1 Spesielt for maskiner med strømtilkobling



Kontroller før bruk at nettspenningen og nettfrekvensen på typeskiltet stemmer overens med strømmettets spesifikasjoner.



Sett alltid inn en jordfeilbryter (RCD) med maks. utløserstrøm på 30 mA.

6.2 Spesielt for batteridrevne maskiner

Batteriet

Før bruk må batteriet (10) lades opp.

Lad opp batteriet på nytt hvis effekten avtar.

Anvisninger om lading av batteriet finner du i bruksanvisningen til Metabo-laderen.

Litium-ion-batteriene "Li-Power, LiHD" har kapasitets- og signalindikasjon (9):

- Trykk på tasten (8) for å lese av ladenivået ved hjelp av LED-lampene.
- Hvis en LED-lampe lyser, er batteri nesten tomt og må lades opp igjen.

Ta ut, sette inn batteriet

Løsne: Trykk på knappen (7) som løser ut batteriet (10) og ta det utk.

Sette inn: Batteripakken (10) skyves på til den låses fast.

7. Bruk

7.1 Verktøyskifte

Monterer rører:

Skru rører for hånd inn i spindelen (1).

Ta ut verktøyet:

Spindel (1) stoppes med en fastnøkkel og rører skrues på med en annen fastnøkkel.



7.2 Valg av gir (modellavhengig)

Velg ønsket driftsmåte ved å dreie på innstillingshjulet (2).

Girskifte evt. når motoren ikke er i gang (slå elektroverktøyet kort av og på).

I = 1. Gir (lavt turtall, høyt dreiemoment)

II = 2. Gir (høyt turtall)

7.3 Valg av hastighet (modellavhengig)

Velg maksimalt turtall med innstillingsknappen (5).

7.4 Skru av/på, endre hastighet (på batteri- og elektriske maskiner)

Innkobling, hastighet: Hold sperreknappen (4) inne mens du trykker på trykkbryteren (3).

Hastigheten forandres ved å trykke inn trykkbryteren.

Slipp bryter (3) eller (4) for å koble ut.

7.5 Permanent drift (kun RWEV)

Hold trykkbryteren (3) inne, trykk samtidig låseknappen (4) helt inn og slipp bryteren. Permanent drift er aktivert. Trykk på trykkbryteren (3) på nytt og slipp den for å koble ut.

8. Rengjøring

Rengjør maskinen med jevne mellomrom.

9. Freilretting

9.1 Elektriske maskiner:

- **Overbelastningsbeskyttelse: Hastigheten går KRAFTIG ned.** Motortemperaturen er for høy. La maskinen gå på tomgang til den er avkjølt.
- **Overbelastningsbeskyttelse: Hastigheten går LITT ned.** Maskinen er i ferd med å bli overbelastet. Jobb videre med redusert belastning.
- **Startsperre: Maskinen går ikke.** Startsperran har slått inn. Hvis støpselet settes inn mens maskinen er på, eller hvis strømforsyningen gjenopprettes etter et strøbrudd, starter ikke maskinen. Slå maskinen av og deretter på igjen.

9.2 Batteridrevne maskiner:

Overbelastningsvern: Maskinen ble koblet automatisk ut. Maskinen er for varm! La maskinen gå på tomgang til den er avkjølt.

10. Tilbehør

Bruk kun original Metabo- eller CAS- (Cordless Alliance System) batterier og tilbehør.

Batterier med ulik kapasitet. Kjøp bare batterier i en spenningsklasse som passer til ditt elektroverktøy.

Bruk kun tilbehør som oppfyller kravene og spesifikasjonene som er nevnt i denne bruksanvisningen.

Det komplette tilbehørsprogrammet finner du på www.metabo.com eller i katalogen.

11. Reparasjon

Elektriske maskiner skal kun repareres av elektrofolk!

En defekt strømkabel skal bare byttes med en original, Metabo kabel som fås fra Metabo service.

Hvis du har en Metabo-maskin som trenger reparasjon, kan du ta kontakt med en representant for Metabo. Adresser finner du på www.metabo.com.

Du kan laste ned reservedelslister fra www.metabo.com.

12. Miljøvern

Følg nasjonale forskrifter for miljøvennlig kassering og resirkulering av gamle maskiner, emballasjer og tilbehør.

Emballasjematerialene må kasseres i henhold til merkningen og kommunale retningslinjer. Du finner mer informasjon på www.metabo.com i området Service.



Gjelder kun land i EU: Elektroverktøy skal ikke kastes i husholdningsavfallet! Iht. EU-direktiv 2012/19/EU om kasserte elektriske og elektroniske produkter (EE-avfall) og iverksettelse iht. nasjonal rett må kassert elektroverktøy samles atskilt og bringes til miljøvennlig gjenvinning.

Spesiell sikkerhetsinformasjon for batteridrevne maskiner:

Batterier må ikke kastes i husholdningsavfallet. Gi defekte eller brukte batterier tilbake til Metabo-forhandleren.

Ikke kast batteriene i vann.

Før du kasserer batteriet, må det lades ut i maskinen. Sikre kontaktene mot kortslutning (f.eks. med tape).

13. Tekniske data

Forklaringer til opplysningene på side 3.

Vi forbeholder oss retten til å gjøre endringer som følge av teknisk utvikling.

P_1	=	Opptatt effekt
P_2	=	Utgangseffekt
n_0	=	Hastighet
n_1	=	Belastningsturtall
G	=	Borespindelgjenge

- D_R = maksimal tillatt diameter rørestav
 D = Spennhalsdiameter
 D_K = maksimalt tillatt diameter/bredde på rørekurven
 m = vekt med minste batteri / vekt uten strømkabel

Måleverdier iht. EN 62841.

Tillatt omgivelsestemperatur ved drift: -20 °C til 50 °C (begrenset ytelse ved temperaturer 0 °C).

Tillatt omgivelsestemperatur ved lagring: 0 °C til 30 °C

Maskin med beskyttelsesklasse II

~ Vekselstrøm

== Likestrøm

Angitte tekniske data kan variere (i henhold til de til enhver tid gjeldende normer).



Utslippsverdier

Disse verdiene gjør det mulig å anslå emisjonen fra elektroverktøyet og å sammenlikne ulike elektroverktøy. Avhengig av bruksbetingelsene, tilstanden til maskinen og verktøyet, kan den faktiske belastningen være høyere eller lavere. Ta hensyn til arbeidspauser og perioder med mindre belastning i vurderingen. Fastsett sikkerhetstiltak for brukeren på grunn av tilpassede vurderingsverdier, f.eks. organisatoriske tiltak.

Total verdi svingning (vektorsum tre retninger)

formidlet tilsvarende EN 62841:

$a_{h,D}$ = Vibrasjonsemisjonsverdi

$K_{h,D}$ = Usikkerhet (vibrasjon)

Typiske A-veide lydnivåer:

L_{pA} = Lydtrykknivå

L_{WA} = Lydeffektnivå

K_{pA} , K_{WA} = Usikkerhet



Bruk hørselsvern!

Original brugsanvisning

1. Overensstemmelseserklæring

Vi erklærer under almindeligt ansvar: Disse røreværker, identificeret ved angivelse af type og serienummer *1), opfylder alle relevante bestemmelser i direktiverne *2) og standarderne *3). Teknisk dossier ved *4) - se side 3.

2. Tiltænkt formål

Røreværket er beregnet til omrøring af byggematerialer i pulverform, såsom mørtel, puds samt farver, lakker og lignende substanser uden opløsningsmidler.

Må ikke anvendes til boring.

For skader på grund af anvendelse til andre formål end de tiltænkte er brugeren alene ansvarlig.

Generelt anerkendte forskrifter om ulykkesforebyggelse og vedlagte sikkerhedsanvisninger skal overholdes.

3. Generelle sikkerhedsanvisninger



Vær opmærksom på de tekststeder i brugsanvisningen, der er markeret med dette symbol, for Deres egen og el-værktøjs sikkerhed.



ADVARSEL – Læs brugsanvisningen for at reducere faren for personskader.



ADVARSEL – Læs alle sikkerhedsadvarsler, instruktioner, illustrationer og specifikationer, som følger med el-værktøjet. I tilfælde af manglende overholdelse af anvisningerne nedenfor er der risiko for elektrisk stød, brand og/eller alvorlige personskader.

Gem alle advarsler og instruktioner til senere brug. Videregiv kun el-værktøjet sammen med disse papirer.

4. Særlige sikkerhedsanvisninger

a) El-værktøjet skal betjenes med begge hænder på de dertil hørende håndgreb. Mistes kontrollen kan det føre til skader.

b) Sørg for en tilstrækkelig udluftning ved omrøring af brændbare stoffer, for at undgå en farlig atmosfære. Dampe, der dannes, kan indåndes eller antændes af gnisterne, som genereres af el-værktøjet.

c) Sammenrør ikke levnedsmidler. El-værktøjer og deres indsatsværktøjer er ikke konstrueret til bearbejdning af levnedsmidler.

d) Hold tilslutningskablet på afstand af arbejdsområdet. Strømkablet kan blive indfanget i rørekurven.

e) Sørg for at røbeholderen står fast og sikkert. En beholder, der ikke er sikret korrekt, kan bevæge sig uventet.

f) Sørg for at ingen væsker sprøjter ud mod el-værktøjets kabinet. Indtrængende væske i el-værktøjet kan føre til beskadigelser og elektrisk stød.

g) Følg anvisningerne og sikkerhedsanvisningerne for det materiale, der skal omrøres. Materialet, der skal omrøres, kan være sundhedsskadeligt.

h) Såfremt el-værktøjet falder ned i materialet, der skal omrøres, skal du straks trække stikket på strømkablet ud og lade el-værktøjet kontrolleres af kvalificeret fagpersonale. Hvis man griber ind i beholderen, mens el-værktøjet stadig hænger på stikdåsen, kan det føre til et elektrisk stød.

i) Stik ikke hænderne ind i røbeholderen under omrøringen, og indfør heller ingen andre genstande heri. En kontakt med rørekurven kan føre til alvorlige kvæstelser.

j) Lad kun værktøjet starte op og standse, mens det er i røbeholderen. Rørekurven kan blive bøjet eller slynget ukontrolleret rundt.

Yderligere sikkerhedsanvisninger:

Hold maskinen i de isolerede greb, når der udføres arbejde, hvor indsatsværktøjet kan komme i kontakt med skjulte strømledninger eller maskinens eget kabel. Kontakt med en spændingsførende ledning kan også gøre maskinens metaldele spændingsførende og føre til elektrisk stød.

Overhold den maksimale tilladte diameter på rørestaven (se Tekniske data).

Der opstår tilbagedrejningsmomenter på håndgrebet. Hold altid fast i maskinen med begge hænder i de dertil beregnede greb, sørg for at stå stabilt, og arbejd koncentreret.

Fastgør røbeholderen, så den ikke drejer med.

Brug beskyttelsesbriller, beskyttelsehandsker og åndedrætsværn ved arbejde med maskinen.

Arbejdes der længere tid med el-værktøjet, bør der anvendes høreværn. Længere påvirkning med højt støjniveau kan medføre høreskader.

Tag ikke om det roterende værktøj!

Undgå at blande opløsningsmidler eller stoffer med opløsningsmidler med et flammepunkt på under 21° C. Der kan dannes farlige dampe hhv. eksplosive blandinger ved forarbejdningen.

Reducering af støvgener:



ADVARSEL - Enkelte støvtyper, som genereres ved slibning af sandpapir, savning, slibning, boring og andre arbejder, indeholder kemikalier, hvor det er kendt at de forårsager kræft, medfører skavanker eller andre forplantningsskader. Enkelte eksempler på disse kemikalier er:

- Bly fra blyholdig maling,

- mineralisk støv fra mursten, cement og andre materialer til murværk, og
 - arsen og krom fra kemisk behandlet træ.
- Risikoen for dig ved denne belastning varierer alt efter hvor ofte du udfører denne type arbejde. For at reducere belastningen med disse kemikalier for dig: Arbejd i et godt udluftet område og arbejd med godkendt sikkerhedsudstyr, som f.eks. støvmasker, der er specielt udviklet til udfiltrering af mikroskopisk små partikler.

Dette gælder ligeledes for støv fra yderligere materialer, som f.eks. enkelte trætyper (såsom støv fra eg eller bøg), metaller, asbest. Ydeligere kendte lidelser er f.eks. allergiske reaktioner samt luftvejssygdomme. Støvet må ikke optages i kroppen.

Overhold de gældende direktiver og nationale forskrifter, der gælder for dit materiale, personale, anvendelsesformål og -sted (f.eks. bestemmelser for arbejdssikkerhed, bortskaffelse).

Opfang partiklerne på oprindelsesstedet, undgå aflejringer i omgivelserne.

Brug egnet tilbehør til specielt arbejde. Således når færre partikler ukontrolleret ud i miljøet.

Anvend en egnet støvudsugning.

Støvbelastningen kan reduceres på følgende måde:

- Ret ikke partikler, der kommer ud, og maskinens udluftningsstrøm mod dig selv eller personer, der befinder sig i nærheden, eller på aflejet støv,
- Anvend et udsugningsanlæg og/eller en luftrenser,
- sørg for god ventilation på arbejdspladsen og hold den ren vha. støvudsugning. Fejning eller blæsning hvirvler støv op.
- Støvsug eller vask beskyttelsestøj. Undgå udblæsning, bankning eller børstning.

4.1 Særlige sikkerhedsanvisninger for netdrevne maskiner:

Træk stikket ud af stikdåsen, før maskinen indstilles, omstilles, vedligeholdes eller rengøres.

Undgå utilsigtet opstart: Frigør altid afbryderen, når stikket trækkes ud af stikket, eller hvis der opstår en strømafledning.

4.2 Særlige sikkerhedsanvisninger for batteridrevne maskiner:

Tag batteripakken ud af maskinen, før der foretages maskinindstilling, ombygning, vedligeholdelse eller rengøring.

 Beskyt batteripakker mod fugtighed!

 Udsæt ikke batteripakker for ild!

Brug ingen defekte eller deformerede batteripakker!
Åbn ikke batteripakker!

Berør eller kortslut ikke batteripakkens kontakter!

 Der kan sive let sur, brændbar væske ud af defekte Li-ion-batteripakker!



Skyl straks med rigelige mængder vand, hvis batterivæsken kommer i kontakt med huden. Skyl øjnene med rent vand og søg straks læge, hvis batterivæsken kommer i øjnene!

Transport af Li-ion-batteripakker:

Forsendelse af Li-ion-batteripakker skal ske i henhold til reglerne om farligt gods (UN 3480 og UN 3481). Tjek de aktuelle regler ved forsendelse af Li-ion-batteripakker. Spørg evt. din speditør til råds. Certificeret emballage kan rekvireres hos Metabo.

Send kun batteripakker, hvis kabinettet er ubeskadiget og der ikke trænger væske ud. Tag batteripakken ud af maskinen for forsendelse. Beskyt kontakterne mod kortslutning (isoler f.eks. med tape).

5. Oversigt

Se side 2.

- 1 Spindel
- 2 Kontakt til valg af gear *
- 3 Afbryder
- 4 Afbryderspærre (spærreknap kun til RWEV)
- 5 Stillehjul til indstilling af hastigheden *
- 6 Håndgreb
- 7 Knap til frigørelse af batteripakke *
- 8 Knap til kapacitetsindikator *
- 9 Kapacitets- og signalindikator *
- 10 Batteripakke *

*modelafhængig/udstyrsafhængig

6. Ibrugtagning

6.1 Specielt for netdrevne maskiner

 Før du tager maskinen i brug, skal du kontrollere, at den på mærkepladen oplyste netspænding og frekvens er i overensstemmelse med den fra din strømforsyning.

 Man skal altid forkoble en FI-afbryder (RCD) med en maks. brydestrøm på 30 mA.

6.2 Specielt for batteridrevne maskiner

Batteripakke

Batteripakken (10) skal oplades før brug.

Genoplad batteripakken, når kapaciteten aftager.

Du finder anvisninger til opladning af batteripakken i driftsvejledningen til opladeren fra Metabo.

Li-ion-batteripakker "Li-Power, LiHD" har en kapacitets- og signalindikator (9):

- Tryk på knappen (8), og ladetilstanden vises med lysdiodeerne.
- Blinker en lysdiode, er batteripakken næsten tom og skal genoplades.

Fjernelse og indsættelse af batteripakke

Fjernelse: Tryk på tasten til udløsning af batteripakken (7) og træk batteripakken (10) ud.

Isætning: Skub batteripakken (10) på indtil indgreb.

7. Anvendelse

7.1 Værktøjsskift

Montering af omrører

Indskru omrøreren i spindlen (1) ved håndkraft.

Fjernelse af værktøj:

Hold på spindlen (1) med gaffelnøglen, og skru omrøreren af med den anden gaffelnøgle.

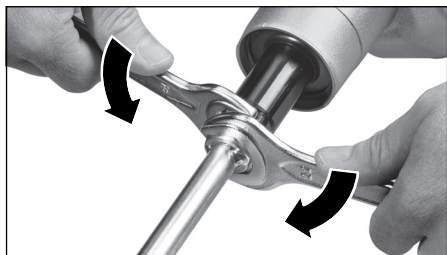

7.2 Valg af gear (udstyrsafhængigt)

Vælg det ønskede gear ved at dreje på kontakten (2).

Omskift i givet fald ved frakoblet maskine (kort til-/frakobling).

- I = 1. gear (lavt omdrejningstal, højt omdrejningsmoment)
- II = 2. gear (højt omdrejningstal)

7.3 Forvalg af omdrejningstal (udstyrsafhængigt)

Indstil det maksimale omdrejningstal med indstillingshjulet (5).

7.4 Tænding/slukning, ændring af omdrejningstal (ved netdrevne og batteridrevne maskiner)

Tænding, omdrejningstal: Tryk på låseknappen (4) og hold den nede, og tryk derefter på afbrydergrebet (3).

Omdrejningstallet kan ændres ved at trykke på afbryderen.

For at slukke skal afbryderen (3) eller (4) slippes.

7.5 Uafbrudt drift

Ved indtrykket afbrydergreb (3) trykkes spærreknappen (4) ind, og afbrydergrebet slippes. Uafbrudt drift (afhængigt af udstyr) For at slukke maskinen skal afbrydergrebet (3) aktiveres og slippes igen.

8. Rengøring

Regelmæssig rengøring af maskinen.

9. Afhjælpning af fejl

9.1 Netdrevne maskiner:

- **Overbelastningsbeskyttelse:** Belastningshastigheden falder **MARKANT**.

Motortemperaturen er for høj! Lad maskinen køre i tomgang, indtil maskinen er kølet af.

- **Overbelastningsbeskyttelse:** Belastningshastigheden falder **LIDT**. Maskinen overbelastes. Arbejd videre med reduceret belastning.
- **Genstartssikring:** Maskinen **kører ikke**. Den elektriske beskyttelse mod genindkobling er aktiveret. Hvis netstikket stikkes i, mens maskinen er tændt, eller når strømforsyningen etableres igen efter en afbrydelse, kører maskinen ikke. Sluk og tænd igen for maskinen.

9.2 Akku-maskiner:

Overbelastningssikring: Maskinen blev **frakoblet automatisk**. Apparatet er for varmt! Lad maskinen køre i tomgang, indtil maskinen er kølet af.

10. Tilbehør

Anvend udelukkende originale batteripakker eller originalt tilbehør fra Metabo eller CAS (Cordless Alliance System).

Batteripakker med forskellig kapacitet. Køb kun batteripakker, hvis spænding svarer til Deres el-værktøj.

Brug kun tilbehør, der opfylder de krav og specifikationer, som er angivet i denne brugsanvisning.

Det komplette tilbehørsprogram findes på www.metabo.com eller i kataloget.

11. Reparation

Reparationer på el-værktøj må kun foretages af faguddannede elektrikere!

Et defekt netkabel må kun udskiftes med en speciel, original netledning fra metabo, der er tilgængelig hos Metabo service.

Henvend dig til din Metabo-forhandler, når du skal have repareret dit Metabo el-værktøj. Adresser findes på www.metabo.com.

Reserveredelslister kan downloades på www.metabo.com.

12. Miljøbeskyttelse

Overhold de nationale regler om miljøvenlig bortskaffelse og genbrug af udtjente maskiner, emballage og tilbehør.

Emballagematerialer skal bortskaffes i overensstemmelse med deres mærkning iht. retningslinjerne i din kommune. Yderligere oplysninger findes på www.metabo.com i området service.



Kun for EF-lande: El-værktøj må ikke smides i husholdningsaffaldet! I henhold til det europæiske direktiv 2012/19/EU om affald af elektrisk og elektronisk udstyr og omsættelsen til national lovgivning skal brugte el-værktøjer indsamles adskilt og afleveres miljørigtigt til genbrug.

Særlige anvisninger for batteridrevne maskiner:

Batteripakker må ikke bortskaffes sammen med almindeligt husholdningsaffald! Returner defekte eller brugte batteripakker til Metabo-forhandleren!

Smid ikke batteripakker i vandet.

Aflad batteripakken i el-værktøjet, før den bortskaffes. Beskyt kontakterne mod kortslutning (isolér f.eks. med tape).

13. Tekniske data

Forklaringer til oplysningerne på side 3.

Forbeholdt ændringer som følge af tekniske fremskridt.

P_1	=	nominel optagen effekt
P_2	=	afgivet effekt
n_0	=	tomgangshastighed
n_1	=	hastighed ved belastning
G	=	Borespindelgevind
D_R	=	maksimalt tilladt diameter på rørestav
D	=	spændehalsdiameter
D_K	=	maksimal tilladt diameter/bredde på røreværket
m	=	vægt med mindste batteripakke/vægt uden netkabel

Måleværdier beregnet iht. EN 62841.

Tilladt omgivelsestemperatur ved drift: -20 °C til 50 °C (begrænset ydelse ved temperaturer under 0 °C). Tilladt omgivelsestemperatur ved opbevaring: 0 °C til 30 °C

Klasse II maskine

~ Vekselstrøm

== Jævnstrøm

De angivne tekniske data er tolerancesat (svarende til de aktuelt gældende standarder).

Emissionsværdier

Disse værdier gør det muligt at bestemme el-værktøjets emissioner og sammenligne forskellige el-værktøjer med hinanden. Alt efter el-værktøjets eller indsatsværktøjernes anvendelsesbetingelser og tilstand kan den faktiske belastning være højere eller lavere. Tag også højde for arbejdspauser og perioder med lav belastning. Træf de nødvendige beskyttelsesforanstaltninger for brugeren, f.eks. organisatoriske foranstaltninger, på baggrund af de anslåede værdier.

Samlet vibration (vektorsum af tre retninger) beregnet iht. EN 62841:

$a_{h,D}$ = Vibrationsemissionsværdi

$K_{h,D}$ = Usikkerhed (vibration)

Typiske A-vægtede lyd niveauer:

L_{pA} = lydtryksniveau

L_{WA} = lydeffektniveau

K_{pA} , K_{WA} = usikkerhed

 **Brug høreværn!**

Oryginalna instrukcja obsługi

1. Deklaracja zgodności

Oświadczamy z pełną odpowiedzialnością, że mieszarki oznaczone typem i numerem seryjnym *1) spełniają wszystkie obowiązujące przepisy dyrektyw *2) i norm *3). Dokumentacja techniczna *4) - patrz strona 3.

2. Użytkowanie zgodne z przeznaczeniem

Mieszarka jest przeznaczona do rozrabiania sypkich materiałów budowlanych, jak zaprawy, tynki, kleje oraz mieszania niezawierających rozpuszczalników farb, lakierów i podobnych substancji.

Nie stosować do wiercenia.

Za szkody powstałe w wyniku użytkowania niezgodnego z przeznaczeniem odpowiedzialność ponosi wyłącznie użytkownik.

Przestrzegać ogólnie obowiązujących przepisów BHP oraz dołączonych zasad bezpieczeństwa.

3. Ogólne zasady bezpieczeństwa



Dla własnego bezpieczeństwa oraz w celu ochrony elektronarzędzia należy zwracać szczególną uwagę na miejsca w tekście oznaczone tym symbolem!



OSTRZEŻENIE – W celu zminimalizowania ryzyka odniesienia obrażeń należy zapoznać się z instrukcją obsługi.



OSTRZEŻENIE – Należy przeczytać wszystkie ostrzeżenia i wskazówki dotyczące bezpieczeństwa użytkowania oraz przestudiować wszystkie rysunki i parametry techniczne, dostarczone wraz z niniejszym elektronarzędziem. *Nieprzestrzeganie poniższych wskazówek może stać się przyczyną porażenia prądem elektrycznym, pożaru lub/i poważnych obrażeń ciała.*

Wszystkie ostrzeżenia i wskazówki należy zachować do dalszego zastosowania. Elektronarzędzie przekazywać innym osobom wyłącznie z dołączoną dokumentacją.

4. Specjalne zasady bezpieczeństwa

a) Trzymać elektronarzędzie obiema rękami za przewidziane do tego celu rękojeści. Utrata kontroli nad urządzeniem może prowadzić do obrażeń.

b) Aby uniknąć niebezpiecznej atmosfery przy mieszaniu substancji palnych, zapewnić odpowiednią wentylację. Tworzące się pary

mogą się dostać do dróg oddechowych albo zapalić się od iskier pochodzących z elektronarzędzia.

c) Nie mieszać żywności. Elektronarzędzia i ich narzędzia robocze nie są skonstruowane do przetwarzania żywności.

d) Przewód zasilający trzymać z dala od obszaru roboczego. Przewód sieciowy może zostać pochwycony przez kosz mieszalny.

e) Zapewnić mocną i stabilną pozycję zbiornika mieszalnego. Nieprawidłowo zabezpieczony zbiornik może się poruszać w sposób niekontrolowany.

f) Zwracać uwagę, aby na obudowę elektronarzędzia nie tryskała woda. Ciecz, która się przedostanie do elektronarzędzia, może być przyczyną uszkodzenia lub porażenia prądem elektrycznym.

g) Przestrzegać instrukcji i uwag dotyczących bezpieczeństwa odnoszących się do mieszanego materiału. Mieszany materiał może być szkodliwy dla zdrowia.

h) Jeżeli elektronarzędzie wpadnie do mieszanego materiału, wyciągnąć natychmiast wtyczkę i zlecić sprawdzenie elektronarzędzia przez wykwalifikowanych specjalistów. Sięgnięcie do zbiornika, gdy elektronarzędzie jeszcze zwisa podłączone do gniazdka może prowadzić do porażenia prądem.

i) Podczas mieszania nie sięgać ręką do zbiornika mieszalnego ani nie wprowadzać do niego jakichkolwiek przedmiotów. Kontakt z koszem mieszalnym może prowadzić do poważnych obrażeń.

j) Rozruch i dobieg elektronarzędzia może się odbywać tylko w zbiorniku mieszalnym. Kosz mieszalny może się obrócić albo zgiąć w sposób niekontrolowany.

Dalsze uwagi dotyczące bezpieczeństwa:

W przypadku wykonywania prac, przy których zamocowane narzędzie robocze może natrafić na ukryte przewody elektryczne lub własny przewód zasilający, urządzenie należy trzymać wyłącznie za zaizolowane, gumowe powierzchnie. Kontakt z przewodem znajdującym się pod napięciem może spowodować przepływ prądu przez metalowe elementy urządzenia i w efekcie doprowadzić do porażenia prądem.

Przestrzegać maksymalnej średnicy mieszadła (patrz dane techniczne).

Na uchwycie występują wsteczne momenty obrotowe. Urządzenie należy zawsze trzymać oburącz za przewidziane do tego uchwyty, przyjąc bezpieczną postawę i skoncentrować uwagę na wykonywanej pracy.

Pojemnik z mieszaną substancją zabezpieczyć przed obracaniem.

Przy pracy z tym urządzeniem nosić okulary ochronne, rękawice ochronne i środki ochrony dróg oddechowych.

W przypadku długotrwałej pracy nosić ochronniki słuchu. Dłuższe oddziaływanie wysokiego poziomu hałasu może spowodować uszkodzenie słuchu.

Nie wolno dotykać obracającego się narzędzia!

Nie mieszać rozpuszczalników ani substancji zawierających rozpuszczalniki o temperaturze zapłonu poniżej 21°C. Podczas obróbki mogą powstawać szkodliwe opary lub mieszaniny wybuchowe.

Redukcja zapylenia:

 **OSTRZEŻENIE** – Niektóre rodzaje pyłów, które powstają podczas szlifowania papierem ściernym, cięcia, szlifowania, wiercenia i innych prac, zawierają substancje chemiczne, o których wiadomo, że wywołują raka, wady wrodzone lub zaburzają zdolność rozrodczą. Takie chemikalia to na przykład:

- ołów z jastrychów na bazie ołowiu,
- pył mineralny z cegieł, cement i inne wyroby murarskie, oraz
- arsen i chrom zawarty w drewnie poddawanych obróbce chemicznej.

Ryzyko narażenia jest uzależnione od częstotliwości wykonywania takich prac. Aby zmniejszyć zagrożenie ze strony substancji chemicznych: pracować w obszarze o dobrej wentylacji i stosować atestowane środki ochronne, np. maski przeciwpyłowe zaprojektowane do filtrowania cząstek mikroskopijnej wielkości.

Powyższe informacje odnoszą się również do pyłów powstających przy obróbce innych materiałów, np. niektórych rodzajów drewna (drewno dębowe lub bukowe), metali, azbestu. Inne znane schorzenia, to np. reakcje alergiczne i choroby układu oddechowego. Zapobiegać przedostawaniu się cząstek pyłu do organizmu.

Przestrzegać wytycznych dotyczących obrabianego materiału, pracowników, rodzaju i miejsca zastosowania oraz przepisów krajowych (np. przepisów BHP, utylizacji).

Eliminować szkodliwe cząstki z powietrza w miejscu ich emisji i zapobiegać ich odkładaniu się w otoczeniu.

Do prac specjalnych używać odpowiedniego sprzętu. Pozwoli to ograniczyć ilość cząstek przenikających w niekontrolowany sposób do otoczenia.

Używać odpowiedniej instalacji do odsysania pyłu.

W celu zminimalizowania zagrożenia pyłem:

- Nie kierować uwalnianych cząstek i strumienia powietrza wylotowego z maszyny w stronę samego siebie, w kierunku innych osób znajdujących się w pobliżu ani na osiadły pył.
- Używać systemów odpylania i/lub oczyszczaczy powietrza.
- Zapewnić dobrą wentylację miejsca pracy oraz jego czystość dzięki stosowaniu wyciągu powietrza. Zamiatanie i nadmuchiwanie powodują wzbijanie pyłu.
- Odzież ochronną odkurzać lub prać. Nie przedmuchiwać, nie trzepać, nie czyścić szczotką.

4.1 Specjalne zasady bezpieczeństwa dla urządzeń zasilanych z sieci:

Przed przystąpieniem do regulacji ustawień, przezbierania, konserwacji lub czyszczenia wyciągnąć wtyczkę z gniazda sieciowego.

Unikać niezamierzonego uruchomienia: w przypadku wyciągania wtyczki z gniazda sieciowego lub zaniku napięcia należy zawsze odblokować włącznik.

4.2 Specjalne zasady bezpieczeństwa dla urządzeń zasilanych akumulatorowo:

Przed przystąpieniem do regulacji ustawień, przezbierania, konserwacji lub czyszczenia wyjąć z urządzenia akumulator.

 Akumulatory chronić przed wilgocią!

 Nie wkładać akumulatorów do ognia!

 Nie używać uszkodzonych lub zdeformowanych akumulatorów!
Akumulatorów nie wolno otwierać!
Nie wolno zwierać styków akumulatorów!

 Z uszkodzonych akumulatorów litowo-jonowych może wyciec lekko kwasowa ciecz palna!

 W przypadku wydostania się cieczy z akumulatora i przedostania się jej na skórę bezzwłocznie spłukać to miejsce dużą ilością wody. W przypadku przedostania się cieczy z akumulatora do oczu przepłukać je czystą wodą i bezzwłocznie udać się do lekarza!

Transport akumulatorów litowo-jonowych:

Warunki przesyłania akumulatorów litowo-jonowych regulują przepisy dotyczące towarów niebezpiecznych (UN 3480 i UN 3481). W przypadku wysyłki akumulatorów litowo-jonowych zapoznać się z aktualnie obowiązującymi przepisami. W razie potrzeby zasięgnąć informacji w firmie transportowej. Certyfikowane opakowania są dostępne w Metabo.

Akumulatory wolno wysyłać, tylko jeżeli ich obudowa jest nieuszkodzona i z wnętrza nie wydostaje się płyn. Przed wysyłką wyjąć akumulator z urządzenia. Zabezpieczyć styki przed zwarciem (np. zaizolować taśmą klejącą).

5. Elementy urządzenia

Patrz strona 2.

- 1 Wrzeczono
- 2 Pokrętko wyboru biegu *
- 3 Przycisk włącznika
- 4 Blokada przełącznika (/ przycisk ustalający wyłącznie w RWEV)
- 5 Pokrętko nastawcze prędkości obrotowej *
- 6 Uchwyty
- 7 Przycisk odblokowywania akumulatora *
- 8 Przycisk wskaźnika pojemności *
- 9 Wskaźnik pojemności i sygnalizator *
- 10 Akumulator *

* w zależności od modelu/wyposażenia

6. Uruchomienie

6.1 Wskazówki specjalne dla urządzeń zasilanych z sieci

 Przed uruchomieniem urządzenia sprawdzić, czy napięcie i częstotliwość sieci podane na tabliczce znamionowej są zgodne z parametrami zasilania sieciowego w miejscu pracy.

 Na zasilaniu elektrycznym zainstalować wyłącznik różnicowoprądowy z maks. prądem wyzwalającym 30 mA.

6.2 Wskazówki specjalne dla urządzeń zasilanych akumulatorowo

Akumulator

Przed pierwszym użyciem naładować akumulator (10).

W przypadku spadku mocy ponownie naładować akumulator.

Informacje dotyczące ładowania akumulatorów można znaleźć w instrukcji obsługi ładowarki Metabo.

Akumulatory litowo-jonowe „Li-Power, LiHD” są wyposażone we wskaźnik pojemności i sygnalizator (9):

- Naciśnięcie przycisku (8) powoduje wskazanie stanu naładowania za pomocą LED.

Jeśli miga ostatnia LED, akumulator jest prawie wyczerpany i trzeba go ponownie naładować.

Wymywanie i wkładanie akumulatora

Wymywanie: nacisnąć przycisk zwalniania blokady akumulatora (7) i wyjąć akumulator (10).

Wkładanie: wsunąć akumulator (10) do zatrzasknięcia w blokadzie.

7. Użytkowanie

7.1 Zmiana narzędzia roboczego

Montaż mieszadła:

Mieszadło ręcznie wkręcić we wrzeciono (1) urządzenia.

Usuwanie narzędzia roboczego:

Wrzeciono (1) przytrzymać kluczem szczękowym. Drugim kluczem szczękowym odkręcić mieszadło.

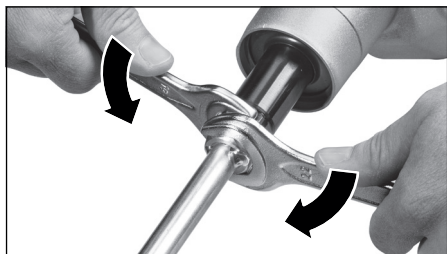

7.2 Wybór biegu (w zależności od wyposażenia)

Obracając pokrętkiem (2) wybrać żądany bieg.

Można przełączać podczas gdy maszyna zmniejsza obroty (krótkie włączenie/wyłączenie).

I = 1. bieg (niska prędkość obrotowa, wysoki moment obrotowy)

II = 2. bieg (wysoka prędkość obrotowa)

7.3 Wybór prędkości obrotowej (w zależności od wyposażenia)

Ustawić pokrętkiem nastawczym (5) maksymalną prędkość obrotową.

7.4 Włączanie/wyłączanie, regulacja prędkości obrotowej (w urządzeniach sieciowych i akumulatorowych)

Włączanie, prędkość obrotowa: nacisnąć i przytrzymać wciśnięty przycisk blokady (4), a następnie nacisnąć przycisk przełącznika (3).

Prędkość obrotową można zmieniać naciskając przycisk przełącznika.

Aby wyłączyć, zwolnić przełącznik (3) lub (4).

7.5 Praca w trybie ciągłym (wyłącznie w RWEV)

Przy wciśniętym włączniku (3) całkowicie wcisnąć przycisk blokady (4) i zwolnić włącznik. Urządzenie pracuje w trybie ciągłym. Aby wyłączyć, ponownie nacisnąć, a następnie zwolnić przycisk (3).

8. Czyszczenie

Urządzenie należy czyścić w regularnych odstępach czasu.

9. Usuwanie usterek

9.1 Urządzenia zasilane z sieci:

- **Zabezpieczenie przed przeciążeniem: prędkość obrotowa pod obciążeniem BARDZO się zmniejsza.** Temperatura silnika jest zbyt wysoka! Odczekać przy pracującym urządzeniu na biegu jałowym, aż ostygnie.
- **Zabezpieczenie przed przeciążeniem: prędkość obrotowa pod obciążeniem LEKKO się zmniejsza.** Przeciążenie urządzenia. Można pracować nadal, ale ze zmniejszonym obciążeniem.
- **Zabezpieczenie przed ponownym uruchomieniem: urządzenie nie pracuje.** Zadziałało zabezpieczenie przed ponownym uruchomieniem. W przypadku włożenia wtyczki przewodu zasilającego do gniazda przy włączonym urządzeniu lub powrocie zasilania po wcześniejszym zaniku napięcia urządzenie nie uruchomi się. Wyłączyć urządzenie i ponownie włączyć.

9.2 Urządzenia akumulatorowe:

Zabezpieczenie przeciążeniowe: urządzenie wyłączyło się samoczynnie. Durządzenie jest

przegrzane! Pozostawić maszynę na biegu jałowym do momentu, aż urządzenie ostygnie.

10. Osprzęt

Stosować wyłącznie oryginalne akumulatory i osprzęt Metabo lub CAS (Cordless Alliance System).

Akumulatory o różnych pojemnościach. Należy kupować wyłącznie akumulatory o napięciu pasującym do posiadanego elektronarzędzia.

Stosować wyłącznie akcesoria, które spełniają wymagania i parametry określone w niniejszej instrukcji obsługi.

Pełny zestaw akcesoriów można znaleźć na stronie www.metabo.com lub w katalogu.

11. Naprawy

Wszelkie naprawy elektronarzędzi może wykonywać wyłącznie elektryk!

Uszkodzony przewód zasilający wolno wymienić wyłącznie na specjalny, oryginalny przewód zasilający metabo, dostępny w Serwisie Metabo.

W sprawie naprawy elektronarzędzia należy się zwrócić do przedstawiciela Metabo. Adresy są dostępne na stronie www.metabo.com.

Wykazy części zamiennych można pobrać pod adresem www.metabo.com.

12. Ochrona środowiska

Przestrzegać lokalnych przepisów dotyczących usuwania i recyklingu zużytych urządzeń, opakowań i akcesoriów.

Materiały opakowaniowe utylizować zgodnie z ich oznakowaniem i wytycznymi obowiązującymi na terenie danej gminy. Więcej informacji można znaleźć w dziale Serwis na stronie www.metabo.com



Dotyczy tylko państw UE: nie wolno wyrzucać elektronarzędzi wraz z odpadami komunalnymi! Zgodnie z dyrektywą europejską 2012/19/EU o zużytych urządzeniach elektrycznych i elektronicznych oraz jej implementacją w prawodawstwie krajowym zużyte elektronarzędzia muszą być segregowane i poddawane odzyskowi surowców wtórnych zgodnie z przepisami o ochronie środowiska.

Wskazówki specjalne dla urządzeń zasilanych akumulatorowo:

Akumulatorów nie wolno wyrzucać wraz z odpadami z gospodarstwa domowego! Uszkodzone lub zużyte akumulatory oddawać do punktu sprzedaży produktów Metabo!

Nie wrzucać akumulatorów do wody.

Przed utylizacją rozładować akumulator w elektronarzędziu. Zabezpieczyć styki przed zwarcie (np. zaizolować taśmą klejącą).

13. Dane techniczne

Wyjaśnienia do informacji podanych na stronie 3.

Prawo do zmian związanych z postępowaniem technicznym zastrzeżone.

P_1	=	znamionowy pobór mocy
P_2	=	moc oddawana
n_0	=	prędkość obrotowa na biegu jałowym
n_1	=	prędkość obrotowa pod obciążeniem
G	=	gwint wrzeciona wiertarki
D_R	=	maksymalna dopuszczalna średnica mieszadła
D	=	średnica szyjki mocującej
D_K	=	maksymalna dopuszczalna średnica/szerokość końcówki mieszadła
m	=	ciężar z najmniejszym akumulatorem / ciężar bez kabla

Wartości pomiarów ustalone w oparciu o EN 62841.

Dozwolona temperatura otoczenia podczas pracy: od -20 °C do 50 °C (ograniczona moc przy temperaturach poniżej 0 °C). Dozwolona temperatura otoczenia podczas składowania: od 0 °C do 30 °C.

Urządzenie w klasie ochronności II

~ Prąd przemienny

=== Prąd stały

Zamieszczone dane techniczne podlegają tolerancji (odpowiednio do obowiązujących standardów).



Wartości emisji

Wartości te umożliwiają oszacowanie emisji elektronarzędzia i porównanie różnych urządzeń elektrycznych. W zależności od warunków użytkowania, stanu elektronarzędzia lub narzędzi roboczych rzeczywiste obciążenie może być większe lub mniejsze. Podczas dokonywanej oceny należy uwzględnić przerwy w pracy i fazy mniejszego obciążenia. Na podstawie odpowiednio dopasowanych wartości szacunkowych określić środki ochrony dla użytkownika, np. działania organizacyjne.

Łączna wartość wibracji (suma wektorowa dla trzech kierunków) określona zgodnie z normą EN 62841:

$a_{h,D}$ = wartość emisji drgań

$K_{h,D}$ = niepewność wyznaczenia (drgania)

Typowe poziomy hałasu w ocenie akustycznej:

L_{pA} = poziom ciśnienia akustycznego

L_{WA} = poziom mocy akustycznej

K_{pA} , K_{WA} = niepewność pomiarowa



Nosić ochronniki słuchu!

Πρωτότυπο οδηγιών λειτουργίας

1. Δήλωση συμμόρφωσης

Δηλώνουμε με ίδια ευθύνη: Αυτοί οι αναδευτήρες, που αναγνωρίζονται μέσω τύπου και αριθμού σειράς *1), ανταποκρίνονται σε όλες τις σχετικές διατάξεις των οδηγιών *2) και των προτύπων *3). Τεχνικά έγγραφα στο *4) - βλέπε σελίδα 3.

2. Χρήση σύμφωνα με τον σκοπό προορισμού

Ο αναδευτήρας προορίζεται για την ανάδευση δομικών υλικών σε σκόνη όπως κονίαμα, επίχρισμα, κόλλα ή χρώματα που δεν περιέχουν διαλυτικά μέσα, βερνίκια και παρόμοια υλικά.

Να μη χρησιμοποιείται για τρύπημα.

Για ζημιές που ενδέχεται να προκύψουν από τη μη ενδεδειγμένη χρήση της συσκευής φέρει την αποκλειστική ευθύνη ο χρήστης.

Πρέπει να τηρούνται οι γενικά αναγνωρισμένες προδιαγραφές περί πρόληψης ατυχημάτων και οι παραδίδόμενες υποδείξεις ασφαλείας.

3. Γενικές υποδείξεις ασφαλείας



Προσέξτε για τη δική σας προστασία καθώς και για την προστασία του ηλεκτρικού σας εργαλείου εκείνα τα σημεία του κειμένου, που χαρακτηρίζονται με αυτό το σύμβολο!



ΠΡΟΕΙΔΟΠΟΙΗΣΗ - Για τη μείωση του κινδύνου τραυματισμού διαβάστε τις οδηγίες λειτουργίας.



ΠΡΟΕΙΔΟΠΟΙΗΣΗ - Διαβάστε όλες τις υποδείξεις ασφαλείας, οδηγίες, εικονογραφίες και όλα τα τεχνικά στοιχεία, που συνοδεύουν αυτό το ηλεκτρικό εργαλείο. Αμέλειες κατά την τήρηση των ακόλουθων υποδείξεων μπορεί να προκαλέσουν ηλεκτροπληξία, πυρκαγιά και/ή σοβαρούς τραυματισμούς.

Φυλάξτε όλες τις υποδείξεις ασφαλείας και τις οδηγίες για το μέλλον.

Παραχωρήστε σε άλλους το ηλεκτρικό σας εργαλείο μόνο μαζί με αυτά τα έγγραφα.

4. Ειδικές υποδείξεις ασφαλείας

α) Κρατάτε το ηλεκτρικό εργαλείο με τα δύο χέρια από τις προβλεπόμενες χειρολαβές. Η απώλεια του ελέγχου του εργαλείου μπορεί να οδηγήσει σε τραυματισμούς.

β) Για την αποτροπή σχηματισμού επικίνδυνης ατμόσφαιρας, φροντίστε για επαρκή αερισμό κατά την ανάδευση εύφλεκτων υλικών. Αλλιώς σχηματίζονται

αναθυμιάσεις που θα εισπνεύσετε ή θα αναφλεγούν από τον σπινθηρισμό που δημιουργεί το ηλεκτρικό εργαλείο.

γ) Μην αναδευείτε τρόφιμα. Τα ηλεκτρικά εργαλεία και τα εξαρτήματά τους δεν είναι κατασκευασμένα για την επεξεργασία τροφίμων.

δ) Κρατάτε το καλώδιο σύνδεσης με το δίκτυο ρεύματος μακριά από την περιοχή εργασίας. Το καλώδιο δικτύου μπορεί να πιαστεί στον κάλαθο ανάδευσης.

ε) Φροντίστε για μία σταθερή και ασφαλή στήριξη του δοχείου ανάδευσης. Ένα μη επαρκώς ασφαλισμένο δοχείο μπορεί να μετακινηθεί απρόβλεπτα.

στ) Προσέξτε να μην εκτοξευθεί υγρό στο περιβλήμα του ηλεκτρικού εργαλείου. Η είσοδος υγρού στο ηλεκτρικό εργαλείο μπορεί να προκαλέσει βλάβη και ηλεκτροπληξία.

ζ) Ακολουθείτε τις οδηγίες και υποδείξεις ασφαλείας για το προς ανάδευση υλικό. Το προς ανάδευση υλικό μπορεί να είναι επιβλαβές για την υγεία.

η) Εάν πέσει το ηλεκτρικό εργαλείο μέσα στο προς ανάδευση υλικό, τραβήξτε αμέσως το βύσμα και καλέστε εξειδικευμένο προσωπικό για να το ελέγξει. Η ανάστροφη του από το δοχείο, όσο αυτό είναι ακόμα συνδεδεμένο στην πρίζα, μπορεί να προκαλέσει ηλεκτροπληξία.

θ) Κατά τη διάρκεια της ανάδευσης μην πιάνετε με τα χέρια το δοχείο ανάδευσης και μην εισάγετε άλλα αντικείμενα σ' αυτό. Μία επαφή με τον κάλαθο ανάδευσης μπορεί να οδηγήσει σε σοβαρούς τραυματισμούς.

ι) Ενεργοποιείτε ή απενεργοποιείτε το ηλεκτρικό εργαλείο μόνον όσο αυτό βρίσκεται μέσα στο δοχείο ανάδευσης. Ο κάλαθος ανάδευσης όταν λειτουργεί ανεξέλεγκτα μπορεί να πεταχτεί από τη βάση του ή να λυγίσει.

Περαιτέρω υποδείξεις ασφαλείας:

Όταν εκτελείτε εργασίες, στις οποίες το ηλεκτρικό εργαλείο μπορεί να συναντήσει καλυμμένους ηλεκτρικούς αγωγούς ή το δικό του ηλεκτρικό καλώδιο, κρατάτε το εργαλείο μόνο από τις μονωμένες επιφάνειες λαβής. Η επαφή μ' έναν ηλεκτροφόρο αγωγό μπορεί να θέσει επίσης τα μεταλλικά μέρη του εργαλείου υπό τάση και να προκαλέσει μια ηλεκτροπληξία.

Προσέξτε τη μέγιστη επιτρεπόμενη διάμετρο για τα εξαρτήματα ανάμειξης (βλέπε Τεχνικά στοιχεία).

Σχηματίζονται αντίστροφες ροπές στρέψης στη χειρολαβή. Κρατάτε το εργαλείο πάντοτε καλά με τα δύο χέρια από τις προβλεπόμενες χειρολαβές, να στέκεστε σταθερά και να εργάζεστε συγκεντρωμένοι.

Ασφαλίστε το δοχείο ανάδευσης για να μην περιστρέφεται και αυτό μαζί.

Κατά την εργασία με το εργαλείο να χρησιμοποιείτε πάντοτε προστατευτικά γυαλιά,

προστατευτικά γάντια και μάσκα προστασίας της αναπνοής.

Σε περίπτωση που πρόκειται να εργαστείτε για μεγαλύτερο χρονικό διάστημα, φορέστε οπωσδήποτε προστασία ακοής. Η επίδραση για μεγαλύτερο χρονικό διάστημα υψηλής ηχητικής στάθμης μπορεί να οδηγήσει σε βλάβη της ακοής.

Μην πιάνετε το περιστρεφόμενο εξάρτημα!

Μην αναμειγνύετε διαλύτες ή υλικά που περιέχουν διαλυτικά μέσα όταν έχουν σημείο ανάφλεξης κάτω από 21°C. Κατά την κατεργασία μπορεί να δημιουργηθούν επικίνδυνοι ατμοί ή κερκηκτικά μείγματα.

Μείωση επιβάρυνσης από σκόνη:

 **ΠΡΟΕΙΔΟΠΟΙΗΣΗ** - Ορισμένα είδη σκόνης που παράγονται κατά τη λείανση με γυαλόχαρτο, κατά το πρίδνισμα, τρόχισμα, τρύπημα και με άλλες εργασίες, περιέχουν χημικές ουσίες, οι οποίες είναι γνωστό, ότι μπορεί να προσεγγίσουν καρκίνο, γενετικές ανωμαλίες ή άλλες βλάβες της αναπαραγωγής. Μερικά παραδείγματα αυτών των χημικών ουσιών είναι:

- Μόλυβδος από μολυβδόχα επιχρίσματα,
- ορυκτή σκόνη από δομικούς λίθους, τσιμέντο και άλλα υλικά τοιχοποιίας και
- αρσενικό και χρώμιο από χημικά επεξεργασμένο ξύλο.

Ο κίνδυνος που διατρέχετε από αυτήν την επιβάρυνση, εξαρτάται από το πόσο συχνά εκτελείτε αυτήν την εργασία. Για να μειώσετε την επιβάρυνση από αυτές τις χημικές ουσίες: Εργάζεστε σε έναν καλά αεριζόμενο χώρο φρονώντας έναν εγκατεστημένο εξοπλισμό προστασίας, όπως π.χ. μάσκες προστασίας από τη σκόνη, οι οποίες είναι κατασκευασμένες έτσι, ώστε να φιλτράρουν τα μικροσκοπικά μικρά σωματίδια.

Αυτό ισχύει επίσης και για είδη σκόνης άλλων υλικών, όπως π.χ. ορισμένα είδη ξυλίας (όπως σκόνη δρυός ή οξιάς), μέταλλα, αμιάντος. Άλλες γνωστές ασθένειες είναι π.χ. αλλεργικές αντιδράσεις, νοσήματα του αναπνευστικού συστήματος. Μην αφήνετε την σκόνη να εισχωρήσει στο σώμα.

Προσέξτε τις οδηγίες που ισχύουν για το υλικό, το προσωπικό, την περίπτωση εφαρμογής και το σημείο χρήσης και τους εθνικούς κανονισμούς (π.χ. κανονισμοί εργασιακής ασφάλειας, απόρριψη).

Συλλέξτε τα σωματίδια που προκύπτουν στο σημείο της δημιουργίας τους, αποφύγετε τις συσσωρεύσεις στον περιβάλλοντα χώρο.

Χρησιμοποιείτε κατάλληλο για ειδικές εργασίες πρόσθετο εξοπλισμό. Έτσι φθάνουν λιγότερα σωματίδια ανεξέλεγκτα στο περιβάλλον.

Χρησιμοποιείτε ένα κατάλληλο σύστημα αναρρόφησης σκόνης.

Μειώστε την επιβάρυνση από τη σκόνη με τους εξής τρόπους:

- στρέφοντας τα εξερχόμενα σωματίδια και τη σκόνη απεραιών του εργαλείου όχι πάνω σας ή προς άτομα που βρίσκονται κοντά σας ή πάνω σε συσσωρευμένη σκόνη,

- χρησιμοποιώντας μία εγκατάσταση αναρρόφησης και/ή μία συσκευή καθαρισμού του αέρα,
- αερίζοντας καλά τον χώρο εργασίας και διατηρώντας τον καθαρό αναρροφώντας τους ρύπους. Το σκούπισμα ή το ξεφύσημα στροβιλίζει τη σκόνη.
- Αναρροφάτε ή πλένετε την ενδυμασία προστασίας. Μην ξεφυσάτε, χτυπάτε ή καθαρίζετε με βούρτσες.

4.1 Ειδικές υποδείξεις ασφαλείας για ηλεκτρικά εργαλεία:

Προτού πραγματοποιήσετε μία οποιαδήποτε ρύθμιση, αλλαγή εξοπλισμού, συντήρηση ή καθαρισμό τραβήξτε το φως από την πρίζα.

Αποφύγετε το ακούσιο ξεκίνημα: Απασφαλίζετε πάντοτε τον διακόπτη, όταν το φως έχει αφαιρεθεί από την πρίζα ή όταν υπάρχει διακοπή ρεύματος.

4.2 Ειδικές υποδείξεις ασφαλείας για εργαλεία μπαταρίας:

Προτού πραγματοποιήσετε μία οποιαδήποτε ρύθμιση, αλλαγή εξοπλισμού, συντήρηση ή καθαρισμό τραβήξτε την μπαταρία από το εργαλείο.



Προστατέψτε τις μπαταρίες από την υγρασία!



Μην εκθέτετε τις μπαταρίες στη φωτιά!



Μη χρησιμοποιείτε ελαττωματικές ή παραμορφωμένες μπαταρίες!
Μην ανοίγετε τις μπαταρίες!
Μην ακουμπάτε ή βραχυκυκλώνετε τις επαφές των μπαταριών!



Από τις ελαττωματικές μπαταρίες ιόντων λιθίου (Li-Ion) μπορεί να εξέλθει καυστικό υγρό!



Σε περίπτωση που χυθεί το υγρό της μπαταρίας και έρθει σε επαφή με το δέρμα σας, ξεπλύνετε το δέρμα σας αμέσως με πολύ νερό. Σε περίπτωση που πέσει υγρό της μπαταρίας στα μάτια σας, πλύνετε τα μάτια σας με καθαρό νερό και ηγηγίνετε χωρίς καθυστέρηση στο γιατρό!

Μεταφορά των μπαταριών ιόντων λιθίου:

Η αποστολή των μπαταριών ιόντων λιθίου υπόκειται στη νομοθεσία περί επικινδύνων εμπορευμάτων (UN 3480 και UN 3481). Κατά την αποστολή των μπαταριών ιόντων λιθίου προσέξτε τους τρέχοντες ισχύοντες κανονισμούς. Πληροφορηθείτε σχετικά ενδεχομένως από την εταιρεία μεταφορών. Πιστοποιημένη συσκευασία είναι διαθέσιμη στη Metabo.

- Η αποστολή των μπαταριών μπορεί να γίνει μόνον εφόσον το περιβλήμα ευρίσκεται σε καλή κατάσταση και δεν διαρρέει υγρό. Για την αποστολή της επαναφορτιζόμενης μπαταρίας αφαιρέστε την μπαταρία από το εργαλείο. Ασφαλίστε τις επαφές από τυχόν βραχυκύκλωμα (π.χ. μονώστε τις με αυτοκόλλητη ταινία).

5. Επισκόπηση

Βλέπε στη σελίδα 2.

- 1 Άξονας
- 2 Κουμπί ενεργοποίησης για την επιλογή ταχύτητας *
- 3 Πληκτροδιακόπτης
- 4 Φραγή διακόπτη (/ Κουμπί σταθεροποίησης μόνο για RWEV)
- 5 Τροχίσκος ρύθμισης για την προεπιλογή του αριθμού των στροφών *
- 6 Χειρολαβές
- 7 Πλήκτρο για την απασφάλιση της μπαταρίας *
- 8 Πλήκτρο ένδειξης της χωρητικότητας *
- 9 Ένδειξη χωρητικότητας και σήμανσης *
- 10 Μπαταρία *

* εξαρτάται από το μοντέλο / τον εξοπλισμό

6. Θέση σε λειτουργία

6.1 Ειδικά για ηλεκτρικά εργαλεία

 Πριν τη θέση σε λειτουργία ελέγξτε αν η τάση και η συχνότητα που αναφέρονται στην πινακίδα τύπου ταυτίζονται με τα στοιχεία του ηλεκτρικού σας δικτύου.

 Συνδέετε πάντα προηγουμένως ένα ρελέ διαρροής FI (RCD) με μέγ. ρεύμα ενεργοποίησης 30 mA.

6.2 Ειδικά για εργαλεία μπαταρίας

Μπαταρία

Φορτίστε την μπαταρία πριν από τη χρήση (10).

Φορτίστε ξανά την μπαταρία σε περίπτωση πτώσης της ισχύος.

Οδηγίες για τη φόρτιση της επαναφορτιζόμενης μπαταρίας θα βρείτε στις οδηγίες λειτουργίας του Metabo-φορτιστή.

Οι μπαταρίες ιόντων λιθίου “Li-Power, LiHD” έχουν μια ένδειξη χωρητικότητας και σήμανσης (9):

- Πατήστε το πλήκτρο (8) και η κατάσταση φόρτισης εμφανίζεται μέσω των φωτοдиодων LED.
- Όταν μια φωτοδιόδος (LED) αναβοσβήνει, η μπαταρία είναι σχεδόν άδεια και πρέπει να επαναφορτιστεί.)

Αφαίρεση, τοποθέτηση της μπαταρίας

Αφαίρεση: Πατήστε το πλήκτρο για την απασφάλιση της επαναφορτιζόμενης μπαταρίας (7) και αφαιρέστε την μπαταρία (10).

Τοποθέτηση: Σπρώξτε μέσα την μπαταρία (10) μέχρι να ασφαλίσει.

7. Χρήση

7.1 Αλλαγή εξαρτήματος

Τοποθέτηση εξαρτήματος ανάδευσης:

Βιδώστε το εξάρτημα με το χέρι στον άξονα (1).

Αφαίρεση του εξαρτήματος:

Κρατήστε τον άξονα (1) με ένα γερμανικό κλειδί

και ξεβιδώστε το εξάρτημα ανάδευσης με ένα δεύτερο γερμανικό κλειδί.

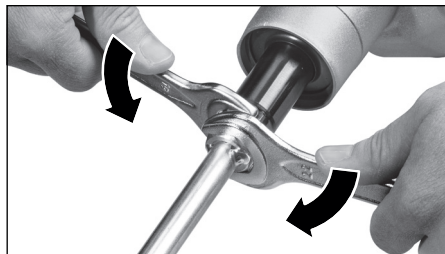

7.2 Επιλογή ταχύτητας (ανάλογα με τον εξοπλισμό)

Επιλέξτε την επιθυμητή ταχύτητα περιστρέφοντας το κουμπί ενεργοποίησης (2).

Πραγματοποιήστε την αλλαγή μόνο με σταματημένο το εργαλείο (σύντομη ενεργοποίηση/απενεργοποίηση).

I = 1. Ταχύτητα (χαμηλός αριθμός στροφών, υψηλή ροπή)

II = 2. Ταχύτητα (υψηλός αριθμός στροφών)

7.3 Ρύθμιση του αριθμού των στροφών (ανάλογα με τον εξοπλισμό)

Στον τροχίσκο ρύθμισης (5) προεπιλέξτε το μέγιστο αριθμό στροφών.

7.4 Ενεργοποίηση/απενεργοποίηση, αλλαγή αριθμού στροφών (σε εργαλεία ρεύματος και με μπαταρία)

Ενεργοποίηση, αριθμός στροφών: Πατήστε παρατεταμένα το κουμπί φραγής (4) και στη συνέχεια πατήστε τον πληκτροδιακόπτη (3).

Ο αριθμός των στροφών μπορεί να αλλάξει, πατώντας τον πληκτροδιακόπτη.

Για την απενεργοποίηση αφήστε τον διακόπτη (3) ή (4) ελεύθερο.

7.5 Συνεχής λειτουργία (μόνο RWEV)

Με πατημένο τον πληκτροδιακόπτη (3) πιέστε μέσα το κουμπί σταθεροποίησης (4) και αφήστε ελεύθερο τον πληκτροδιακόπτη. Συνεχής λειτουργία σε κίνηση. Για την απενεργοποίηση πατήστε ξανά τον πληκτροδιακόπτη (3) και αφήστε τον μετά ελεύθερο.

8. Καθαρισμός

Καθαρίζετε το εργαλείο τακτικά.

9. Επιδιόρθωση βλαβών

9.1 Ηλεκτρικά εργαλεία:

- **Προστασία έναντι υπερφόρτισης: Ο αριθμός στροφών με φορτίο μειώνεται ΠΟΛΥ.** Η θερμοκρασία του κινητήρα είναι πολύ υψηλή! Αφήστε το εργαλείο να λειτουργήσει στο ρελαντί (χωρίς φορτίο), μέχρι να κρυώσει.

- **Προστασία έναντι υπερφόρτισης: Ο αριθμός στροφών με φορτίο μειώνεται ΛΙΓΟ.** Το εργαλείο υπερφορτώνεται. Συνεχίστε την εργασία με μειωμένο φορτίο.
- **Προστασία από αθέλητη επανεκκίνηση: Το εργαλείο δεν λειτουργεί.** Η προστασία από αθέλητη επανεκκίνηση έχει ενεργοποιηθεί. Εάν το φίς (ρευματολήπτης) τοποθετηθεί στην πρίζα με ενεργοποιημένο το εργαλείο ή αποκατασταθεί η τροφοδοσία του ρεύματος μετά από μια διακοπή, το εργαλείο δεν λειτουργεί. Θέστε το εργαλείο εκτός λειτουργίας και ξανά σε λειτουργία.

9.2 Εργαλεία μπαταρίας:

Προστασία υπερφόρτισης: Το εργαλείο απενεργοποιήθηκε αυτομάτως. Η θερμοκρασία της συσκευής είναι υπερβολικά υψηλή! Αφήστε το εργαλείο να λειτουργήσει στο ρελαντί (χωρίς φορτίο), μέχρι να κρυώσει.

10. Πρόσθετος εξοπλισμός

Χρησιμοποιείτε μόνο γνήσιες επαναφορτιζόμενες μπαταρίες Metabo ή CAS- (Cordless Alliance System) και εξοπλισμό.

Μπαταρίες διαφορετικής χωρητικότητας. Αγοράζετε μόνο μπαταρίες με μια τάση κατάλληλη για το ηλεκτρικό σας εργαλείο.

Χρησιμοποιείτε μόνον πρόσθετο εξοπλισμό, ο οποίος ικανοποιεί τις απαιτήσεις και τα χαρακτηριστικά στοιχεία που αναφέρονται σε αυτές τις οδηγίες λειτουργίας.

Πλήρες πρόγραμμα εξαρτημάτων, βλέπε www.metabo.com ή στον κατάλογο.

11. Επισκευή

Οι επισκευές των ηλεκτρικών εργαλείων επιτρέπεται να διενεργούνται μόνο από ηλεκτροτεχνίτες!

Αν υποστεί βλάβη το καλώδιο σύνδεσης στο δίκτυο του ρεύματος, πρέπει να το αντικαταστήσετε με ένα γνήσιο καλώδιο σύνδεσης της metabo, που μπορείτε να προμηθευτείτε από το τμήμα εξυπηρέτησης πελατών της Metabo.

Για ηλεκτρικά εργαλεία Metabo που έχουν ανάγκη επισκευής απευθυνθείτε στην αντίστοιχη αντιπροσωπεία της Metabo. Διευθύνσεις βλέπε www.metabo.com.

Τους καταλόγους ανταλλακτικών μπορείτε να τους κατεβάσετε στη διεύθυνση www.metabo.com.

12. Προστασία περιβάλλοντος

Τηρείτε τους εθνικούς κανονισμούς για την απόσυρση σύμφωνα με τους κανόνες προστασίας του περιβάλλοντος και για την ανακύκλωση των άχρηστων εργαλείων, συσκευασιών και πρόσθετου εξοπλισμού.

Τα υλικά συσκευασίας πρέπει να απορρίπτονται σύμφωνα με τη σημασιή τους σύμφωνα με τις κοινοτικές οδηγίες. Περαιτέρω υποδείξεις θα βρείτε στην ηλεκτρονική διεύθυνση www.metabo.com στην περιοχή Service.



Μόνο για χώρες της ΕΕ: Μην πετάτε τα ηλεκτρικά εργαλεία στον κάδο οικιακών απορριμμάτων! Σύμφωνα με την ευρωπαϊκή οδηγία 2012/19/EU περί ηλεκτρικών και ηλεκτρονικών συσκευών και την ενσωμάτωσή της στο εθνικό δίκαιο, τα μεταχειρισμένα ηλεκτρικά εργαλεία πρέπει να συλλέγονται ξεχωριστά και να επιστρέφονται για ανακύκλωση με τρόπο φιλικό προς το περιβάλλον.

Ειδικές υποδείξεις για εργαλεία μπαταρίας:

Οι μπαταρίες δεν επιτρέπεται να πεταχτούν στα οικιακά απορρίμματα! Επιστρέψτε τις ελαττωματικές ή μεταχειρισμένες μπαταρίες στον αντιπρόσωπο της Metabo!

Μην πετάτε τις μπαταρίες στο νερό.

Πριν την απόσυρση εκφορτίστε την μπαταρία στο ηλεκτρικό εργαλείο. Ασφαλίστε τις επαφές από τυχόν βραχυκύκλωμα (π.χ. μονώστε τις με αυτοκόλλητη ταινία).

13. Τεχνικά στοιχεία

Διευκρινίσεις σχετικά με τα στοιχεία στη σελίδα 3.

Διατηρούμε το δικαίωμα για αλλαγές, που εξυπηρετούν την τεχνική πρόοδο.

P_1	=	Όνομαστική απορροφούμενη ισχύς
P_2	=	Αποδιδόμενη ισχύς
n_0	=	Αριθμός στροφών χωρίς φορτίο
n_1	=	Αριθμός στροφών με φορτίο
G	=	Σπείρωμα ατράκτου δραπάνου
D_R	=	μέγιστη επιτρεπόμενη διάμετρος για τα εξαρτήματα ανάμειξης
D	=	Διάμετρος λαϊμού συσφιγξης
D_K	=	μέγιστη επιτρεπόμενη διάμετρος/ πλάτος καλάθου ανάδευσης
m	=	Βάρος με τη μικρότερη μπαταρία/ βάρος χωρίς καλώδιο σύνδεσης στο ρεύμα

Οι τιμές μετρήθηκαν σύμφωνα με το πρότυπο EN 62841.

Επιτρεπόμενες θερμοκρασίες περιβάλλοντος κατά τη λειτουργία: -20 °C έως 50 °C (περιορισμένη απόδοση σε θερμοκρασίες κάτω από 0 °C). Επιτρεπόμενες θερμοκρασίες κατά την αποθήκευση: 0 °C έως 30 °C

Εργαλείο της κατηγορίας βαθμού προστασίας II

~ Εναλλασσόμενο ρεύμα

=== Συνεχές ρεύμα

Τα αναφερόμενα τεχνικά στοιχεία εννοούνται με ανοχές (σύμφωνα με τις εκάστοτε ισχύουσες τεχνικές προδιαγραφές).



Τιμές εκπομπής

Αυτές οι τιμές καθιστούν δυνατή την εκτίμηση των εκπομπών του ηλεκτρικού εργαλείου και τη σύγκριση διαφόρων ηλεκτρικών εργαλείων. Ανάλογα με τις συνθήκες εργασίας, την κατάσταξη του ηλεκτρικού εργαλείου ή των

eI ΕΛΛΗΝΙΚΑ

εξαρτημάτων εργασίας μπορεί το πραγματικό φορτίο να είναι υψηλότερο ή χαμηλότερο. Για την εκτίμηση λάβετε υπόψη τα διαλείμματα εργασίας και τις φάσεις μικρότερου φορτίου. Με βάση τις αντίστοιχες προσαρμοσμένες τιμές εκτίμησης καθορίστε μέτρα προστασίας για τον χρήστη, π.χ. οργανωτικά μέτρα.

Συνολική τιμή κραδασμών (Διανυσματικό άθροισμα τριών διευθύνσεων) σύμφωνα με το EN 62841:

$a_{h,D}$ = Τιμή εκπομπής κραδασμών

$K_{h,D}$ = Ανασφάλεια (ταλάντωση)

Τυπικές ηχητικές στάθμες A:

L_{pA} = Στάθμη ηχητικής πίεσης

L_{WA} = Στάθμη ηχητικής ισχύος

K_{pA}, K_{WA} = Αβεβαιότητα



Φοράτε ωτοασπίδες!

Eredeti használati utasítás

1. Megfelelőségi nyilatkozat

Kizárólagos felelősségünk tudatában kijelentjük: Ezek a keverőművek – típus és sorozatszám alapján történő azonosítással *1) – megfelelnek az irányelvek *2) és szabványok *3) összes idevonatkozó rendelkezéseinek. A Műszaki dokumentációt *4) - lásd a 3. oldalon.

2. Rendeltetészerű használat

A keverőművet olyan por alakú építőanyagok keveréséhez tervezték, mint malter, vakolat, ragasztó, valamint oldószert nem tartalmazó festékek, lakkok és hasonló anyagok.

Fúráshoz nem használható.

A nem rendeltetészerű használat során keletkezett károkért a felhasználó felel.

Az általános balesetmegelőzési előírásokat és a mellékelt biztonsági utasításokat figyelembe kell venni.

3. Általános biztonsági utasítások



Saját testi épsége és elektromos kéziszerszáma védelme érdekében tartsa be az ezzel a szimbólummal jelölt szövegrészekben foglaltakat!



FIGYELMEZTETÉS – A sérülésveszély csökkentése érdekében olvassa át a használati utasítást.



FIGYELMEZTETÉS – **Olvassa el az ehhez a kéziszerszámmal mellékelt összes biztonsági figyelmeztetést, előírást, illusztrációt és specifikációt. Az alábbiakban felsorolt előírások betartásának elmulasztása áramütésekhez, tűzhöz és/vagy súlyos testi sérülésekhez vezethet.**

Őrizze meg a jövőbeli használatra is valamennyi biztonsági előírást és utasítást. Csak ezekkel a dokumentumokkal együtt adja tovább másnak az elektromos kéziszerszámot.

4. Különleges biztonsági utasítások

a) Tartsa az elektromos szerszámot két kézzel az arra kijelölt markolatnál fogva. A gép feletti uralom elvesztése sérüléshez vezethet.

b) A veszélyes légkör elkerülése érdekében gondoskodjon az elegendő szellőzésről az éghető anyagok bekeverése esetén. A keletkező gőzöket belelegezheti, vagy az elektromos szerszám által keletkező szikrák begyulladásnak.

c) Ne keverjen semmilyen élelmiszert. Az elektromos szerszámok és azok betétszerszámai nem alkalmasak élelmiszerek feldolgozására.

d) Tartsa távol a munkaterülettől a hálózati csatlakozó vezetékét. A hálózati vezeték beakadhat a keverőkosárba.

e) Gondoskodjon a keverőtartály szilárd és biztonságos állásáról. Egy nem az előírásoknak megfelelően biztosított tartály váratlanul elmozdulhat.

f) Ügyeljen arra, hogy ne fröccsenjen folyadék az elektromos szerszám házára. Az elektromos szerszámra behatólag folyadék rongálódáshoz és áramütéshez vezethet.

g) Kövesse a bekeverendő anyagra vonatkozó útmutatásokat és biztonsági utasításokat. A bekeverendő anyag az egészségre káros lehet.

h) Amennyiben az elektromos szerszám belesne a bekeverendő anyagba, húzza ki azonnal a hálózati csatlakozót és ellenőriztesse az elektromos szerszámot egy képzett szak személlyel. Ha egy még a csatlakozó aljzatba csatlakoztatott elektromos szerszám lenne a tartályban, miközben Ön benyúlna, az áramütéshez vezethet.

i) Ne nyúljon a keverés közben kézzel a keverő tartályba, és ne tegyen abba más tárgyakat. A keverő kosárhoz érés komoly sérülésekhez vezethet.

j) Az elektromos szerszámot csak a keverőtartályban lehet beindítani és kikapcsolni. A keverőkosár ellenőrizhetetlen módon kipördülhet vagy elhajolhat.

További biztonsági tudnivalók:

A gépet a szigetelt markolatnál fogva tartsa meg, ha olyan munkálatokat végez, amelyeknél a betétszerszám rejtett elektromos vezetékbe vagy a saját hálózati kábelébe vágthat. A feszültség alatt álló vezeték érintése a gép fém részeit is feszültség alá helyezheti, és ez elektromos áramütést okozhat.

Vegye figyelembe a legnagyobb megengedett keverőúrd-átmérőt (lásd a műszaki adatokat).

A markolaton visszaforgató nyomaték lép fel. A készülékre felszerelt markolatokat mindkét kézzel erősen kell tartani, stabil állást elfoglalva, a munkára koncentráltan kell dolgozni.

A keverőtartályt meg kell tartani, hogy ne forogjon keverés közben.

A géppel végzett munka során viseljen védőszemüveget, védőkesztyűt és légzésvédő álarcot.

Ha hosszabb ideig dolgozik, viseljen fülvédőt. A hosszabb időn keresztül ható erős zajszint halláskárosodást okozhat.

Ne érjen hozzá a forgásban lévő szerszámmal!

Ne keverjen oldószereket vagy 21 °C alatti gyulladáspontú oldószert tartalmazó anyagokat. A megmunkálás során veszélyes gázok, ill. robbanékony elegyek keletkezhetnek.

A porterhelés csökkentése:

VIGYÁZAT - Néhány porfajta, amely csiszolópapírral való csiszolás, fűrészelés, csiszolás, fúrás és egyéb munkavégzés során keletkezik, olyan vegyszereket tartalmaz, amelyeknél ismeretes, hogy az rákkeltő, születési hibákat, vagy egyéb reprodukciós károkat okozhatnak. Ezen vegyszerekre vonatkozó néhány példa:

- ólom ólomtartalmú festékrétegekből,
 - ásványi por téglaköb, cement és egyéb falazó nyersanyagokból, és
 - arzén, valamint króm vegyszerrel kezelt fa esetén.
- Ezen termelésekben rejlik veszély változó annak függvényében, milyen gyakran végez ilyen munkákat. Annak érdekében, hogy csökkenteni lehessen ezen vegyszerek okozta terhelést: dolgozzon mindig jól szellőztetett területen és megfelelő engedélyezett védőfelszereléssel, mint pl. olyan porvédő álarc, amelyet kifejezetten a mikroszkopikusan kis részecskék kiszűrésére fejlesztettek ki.

Ez vonatkozik egyéb nyersanyagok által keletkezett porra, mint pl. néhány fajfajta (pl. tölgy- vagy bükkfaporra), fém, azbeszt esetén. További ismert betegségek pl. allergiás reakciók, légúti megbetegedések. Figyeljen arra, hogy ne kerüljön a testébe por.

Vegye figyelembe az anyagra, a személyzetre, a felhasználásra és a felhasználás helyére vonatkozó érvényes irányelveket (pl. munkavédelmi előírásokat, hulladékeltávolítást).

Fogja fel a keletkező részecskéket, kerülje a környezetbe való lerakódást.

Használjon speciális munkavégzésre alkalmas tartozékokat. Ezzel kevesebb részecske jut ellenőrizetlenül a környezetbe.

Használjon megfelelő porelszívó berendezést.

Csökkentse a porterhelést a következők szerint:

- ne irányítsa magára, a közelben tartózkodó személyekre vagy a lerakódott porra a kiáramló részecskéket és a gépből kiáramló levegőt,
 - használjon elszívó berendezést és/vagy légtisztító berendezést,
 - szellőztesse megfelelően a munkavégzés területét és tartsa azt porszívózással tisztán.
- Seprés vagy lefújás felkavarja a port.
- Szívja le vagy mossa ki a védőruházatot. Ne fújja azt le, ne porolja ki vagy ne kefélje le.

4.1 Speciális biztonsági tudnivalók hálózati üzemi gépekhez:

A dugót húzza ki a csatlakozóaljzatból, mielőtt bármiféle beállítás, átalakítást, karbantartást vagy tisztítást végezne.

Kerülje a nem kívánt beindulást: Csak azután oldja a kapcsoló reteszelését, miután kihúzta a dugaszoló csatlakozót a hálózati csatlakozó aljzatból, vagy ha áramszünet lépett fel.

4.2 Speciális biztonsági tudnivalók akkumulátoros üzemi gépekhez:

Beállítás, átalakítás, karbantartás vagy tisztítás előtt vegye ki a akkuegységet gépből.



Óvja az akkuegységet a nedvességtől!



Ne tegye ki az akkuegységet tűz hatásának!



Ne használjon sérült vagy deformálódott akkuegységet!

Ne nyissa fel az akkuegységet!

Ne érintse meg vagy ne zárja rövidre az akkuegység érintkezőit!



A hibás Li-ion akkuegységből enyhén savas, éghető folyadék folyhat ki!



Ha az akkumulátorfolyadék kifolyik és érintkezésbe kerül a bőrével, azonnal öblítse le bő vízzel. Ha az akkumulátorfolyadék a szemébe kerül, tiszta vízzel mossa ki, és haladéktalanul vesse alá magát orvosi kezelésnek!

A lítium-ionos akkuegység szállítása:

A lítium-ionos akkuegység szállítása a veszélyes anyagokról szóló rendelet (UN 3480 und UN 3481) hatálya alá esik. A lítium-ionos akkuegység szállítása során mindig tájékozódjon az aktuálisan érvényes előírásokról. Adott esetben érdeklődjön a szállító vállalatánál. Tanúsítvánnyal ellátott csomagolás a Metabo vállalattól igényelhető.

Csak akkor adjon fel akkuegységet, ha annak háza sértetlen és abból nem lép ki folyadék. Feladásához vegye ki az akkuegységet a gépből. Biztosítsa az érintkezők rövidzárlat elleni védelmét (pl. ragasztószalaggal).

5. Áttekintés

Lásd a 2. oldalon.

- 1 orsó
- 2 kapcsológomb a sebességfokozat kiválasztásához *
- 3 nyomókapcsoló
- 4 Kapcsolózár (/ reteszelő gomb, csak RWEV)
- 5 állítókerék a fordulatszám előválasztásához *
- 6 markolatok
- 7 Nyomógomb az akkuegység kireteszeléséhez *
- 8 Kapacitáskijelző gomb *
- 9 Kapacitás- és figyelmeztető kijelző *
- 10 Akkuegység *

* modelltől függ / kivitelezéstől függ

6. Üzembe helyezés

6.1 Speciálisan hálózati üzemi gépekhez



Az üzembe helyezés előtt ellenőrizze, hogy a szerszám típusábláján megadott hálózati feszültség és frekvencia megfelel-e az Ön által használt hálózat adatainak.



Kapcsoljon előt mindig egy max. 30 mA kiváltó árammal ellátott FI-védőkapcsolót (RCD).

6.2 Speciálisan akkumulátoros üzemű gépekhez

Akkuegység

Az akkuegységet (10) használat előtt fel kell tölteni. Az akkuegységet teljesítménycsökkenéskor töltsse fel újra.

Az akkuegység feltöltésére vonatkozó utasításokat a Metabo töltő használati útmutatójában találhat.

A „Li-Power, LiHD” Li-ionos akkuegységek kapacitás- és figyelmeztető kijelzővel rendelkeznek (9):

- Nyomja meg a (8) gombot, és a töltési szintet kijelzik a LED-lámpák.
- Ha valamelyik LED-lámpa villog, akkor az akkuegység majdnem teljesen lemerült, és újra fel kell tölteni.

Az akkuegység kivétele, behelyezése

Kivétele: Nyomja meg az akkuegység-kireteszelés gombját (7) és húzza ki az akkuegységet (10).

Behelyezés: Tolja be az akkuegységet (10) bekattanásig.

7. Használat

7.1 Szerszámcseré

A keverő felhelyezése:

Csavarozza a keverőt kézzel az orsóba (1).

A szerszám kivétele:

Tartsa meg az orsót (1) egy villáskulccsal és csavarja ki a keverőt egy másik villáskulccsal.

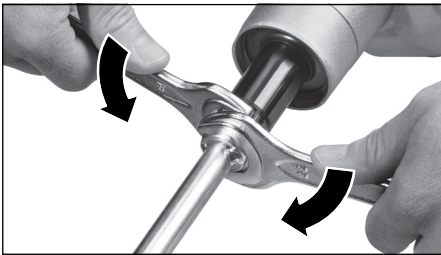

7.2 A sebességfokozat kiválasztása (a kivitelezéstől függően)

Válassza ki a kívánt sebességfokozatot a kapcsológomb (2) elforgatásával.

Az átkapcsolás adott esetben csak leálló gépnél lehetséges (röviden be-/kikapcsolni).

- I = 1. fokozat (alacsony fordulatszám, nagy forgatónyomaték)
- II = 2. sebességfokozat (nagy fordulatszám)

7.3 Fordulatszám előválasztása (a kivitelezéstől függően)

Állítsa be előre a maximális fordulatszámot az állítókeréken (5).

7.4 Be-/kikapcsolás, a fordulatszám megváltoztatása (hálózati és akkus üzemelésű gépeknél)

Bekapcsolás, fordulatszám: A reteszelő gombot (4) megnyomni és lenyomva tartani, majd a nyomókapcsolót (3) megnyomni.

A fordulatszámot a nyomókapcsoló benyomásával változtathatja meg.

A kikapcsoláshoz a (3) vagy (4) gombot felengedni.

7.5 Tartós üzem (csak RWEV)

A benyomott nyomókapcsoló (3) mellett nyomja be teljesen a reteszelő gombot (4) és engedje fel a nyomókapcsolót. Tartós üzem folyamatban. A kikapcsoláshoz újra nyomja meg a nyomókapcsolót (3), majd engedje el.

8. Tisztítás

Tisztítsa rendszeresen a gépet.

9. Hibaelhárítás

9.1 Hálózati üzemű gépek:

- **Túlterhelésvédelem: A terhelés alatti fordulatszám EROSEN lecsökken.** A motor hőmérséklete túl magas! Járassa üresjáratban a gépet, amíg az lehül.

- **Túlterhelésvédelem: A terhelés alatti fordulatszám KICSIT lecsökken.** A gépet túlterhelik. Csökkentett terheléssel dolgozzon tovább.

- **Újraindítás-gátló: a gép nem működik.** Működésbe lépett a véletlen bekapcsolás elleni védelem. Amennyiben a csatlakozódugót bekapcsolt gépnél dugják be, vagy az áramellátás előzetes megszakítás után ismét rendelkezésre áll, a gép nem indul el. Kapcsolja ki, majd újra be a készüléket.

9.2 Akkus üzemelésű gépek:

Túlterhelés elleni védelem: a gép magától kikapcsolt. A készülék túl meleg! Járassa üresjáratban a gépet, amíg az le nem hűl.

10. Tartozékok

Csak eredeti Metabo- vagy CAS (Cordless Alliance System) akkuegységeket és tartozékokat használjon.

Különböző kapacitású akkuegységek. Csak olyan akkuegységet vásároljon, amelynek feszültsége illik az elektromos kéziszerszámhoz.

Csak olyan tartozékokat használjon, amelyek megfelelnek az ebben a használati utasításban megadott követelményeknek és adatoknak.

A teljes tartozékprogram megtalálható a www.metabo.com honlapon vagy a katalógusban.

11. Javítás

Elektromos szerszám javítását csak villamos szakember végezheti!

A meghibásodott hálózati vezetéket csak speciális, a Metabo eredeti hálózati csatlakozó vezetékére lehet cserélni, amely a Metabo Szervizen keresztül szerezhető be.

A javításra szoruló Metabo elektromos kéziszerszámokkal, kérjük, forduljon Metabo szakkereskedőjéhez. A címeiket a www.metabo.com honlapon találja.

A pótalkatrészek listája letölthető a www.metabo.com honlapról.

12. Környezetvédelem

Kövesse a régi gépek, csomagolások és tartozékok környezetbarát ártalmatlanítására és újrahasznosítására vonatkozó helyi előírásokat.

A csomagolóanyagokat a jelölésük alapján a helyi irányelveknek megfelelően kell a hulladéktávoltításba vinni. További információkat a www.metabo.com honlapon találhat a Szerviz menüpontban.



Csak az EU tagországok esetében:

Elektromos kéziszerszámot soha ne dobjon háztartási hulladék közé! Az elektromos és elektronikus berendezések hulladékairól szóló 2012/19/EU irányelv és annak nemzeti jogi átvétele értelmében a használt elektromos kéziszerszámokat szelektíven kell gyűjteni, és lehetővé kell tenni azok környezetkímélő újrahasznosítását.

Speciális tudnivalók akkumulátoros üzemi gépekhez:

Az akkuegységet ne dobja a háztartási szemétkosárba! Juttassa vissza a sérült vagy elhasználódott akkuegységet a Metabo kereskedőknek!

Az akkuegységet ne dobja vízbe!

Működtesse a készüléket az akkuegység teljes lemerüléséig. Biztosítsa az érintkezők rövidzárlat elleni védelmét (pl. ragasztószalaggal).

13. Műszaki adatok

Az adatok értelmezését lásd a 3. oldalon.

A műszaki változtatás joga a továbbfejlesztés érdekében fenntartva.

- P_1 = névleges teljesítményfelvétel
- P_2 = leadott teljesítmény
- n_0 = üresjárat fordulatszám
- n_1 = terhelt fordulatszám
- G = fűrtengely-menet
- D_{R} = legnagyobb megengedett keverőrud-átmérő
- D = befogónyak átmérője
- D_K = a keverőkosár legnagyobb megengedett átmérője/szélessége
- m = súly a legkisebb akkuegységgel / súly hálózati kábel nélkül

A mérési eredményeket az EN 62841 szabvány szerint határoztuk meg.

Megengedett környezeti hőmérséklet üzemelés közben: $-20\text{ °C} - 50\text{ °C}$ (korlátozott teljesítmény 0 °C alatti hőmérséklet esetén). Megengedett környezeti hőmérséklet tárolásnál: $0\text{ °C} - 30\text{ °C}$

II. védelmi osztályú gép

~ váltóáram

~ ~ ~ Egyenáram

A fenti műszaki adatokra tőrés vonatkozik (a mindenkor érvényben levő szabványoknak megfelelően).



Emissziós értékek

Ezek az értékek lehetővé teszik az elektromos szerszám kibocsátási értékeinek meghatározását, illetve különböző elektromos szerszámok összehasonlítását. Az alkalmazási feltételektől, az elektromos szerszám állapotától vagy a használt betétszerszámoktól függően a tényleges környezeti terhelés nagyobb vagy kisebb is lehet. A becsléshez vegye figyelembe a munkaszüneteket és az alacsonyabb környezeti terheléssel járó fázisokat is. A megfelelően alkalmazott becsült értékek alapján írjon elő védőintézkedéseket a felhasználó számára, illetve hozzon szervezési intézkedéseket.

Rezgési összérték (három irányú vektorösszeg) az EN 62841 szabványnak megfelelően:

$a_{h,D}$ = rezgés kibocsátási érték

$K_{h,D}$ = bizonytalanság (rezgés)

Jellemző A-osztályú zajszint:

L_{pA} = hangnyomásszint

L_{WA} = hangteljesítményszint

K_{pA}, K_{WA} = bizonytalanság



Viseljen hallásvédő eszközt!

Оригинальное руководство по эксплуатации

1. Декларация о соответствии

Настоящим мы заявляем со всей ответственностью: Данные мешалки с идентификацией по типу и серийному номеру *1) отвечают всем действующим требованиям директив *2) и норм *3). Техническая документация для *4) - см. на стр. 3.

2. Использование по назначению

Мешалка предназначена для смешивания порошкообразных строительных материалов, таких как строительный раствор, штукатурка, клей, а также не содержащие растворителей краски, лаки и подобные вещества.

Не использовать для сверления.

За ущерб, возникший в результате использования не по назначению, ответственность несет только пользователь.

Необходимо соблюдать общепринятые правила предотвращения несчастных случаев, а также указания, приведенные в данном руководстве.

3. Общие указания по технике безопасности



Для вашей собственной безопасности и защиты электроинструмента от повреждений соблюдайте указания, отмеченные данным символом!



ПРЕДУПРЕЖДЕНИЕ! В целях снижения риска травмирования прочтите руководство по эксплуатации.



ПРЕДУПРЕЖДЕНИЕ – Прочитайте все указания по технике безопасности, инструкции, иллюстрации и спецификации, предоставленные вместе с настоящим электроинструментом. Несоблюдение каких-либо из указанных ниже инструкций может стать причиной поражения электрическим током, пожара и/или тяжелых травм.

Сохраняйте эти инструкции и указания для будущего использования.

Передавайте электроинструмент следующему владельцу только вместе с этими документами.

4. Особые указания по технике безопасности

a) Удерживайте электроинструмент обеими руками за предусмотренные для этого ручки. Потеря контроля может привести к травмам.

b) Во избежание образования опасной атмосферы обеспечьте достаточную вентиляцию при перемешивании легковоспламеняющихся веществ. Существует риск вдыхания образующихся паров, а так же их воспламенения из-за искр, возникающих при работе с электроинструментом.

c) Не используйте для перемешивания продуктов питания. Электроинструменты и их рабочие инструменты не предназначены для перемешивания продуктов питания.

d) Кабель питания должен находиться вдали от рабочей зоны. Кабель может запутаться в спиральной мешалке.

e) Обеспечьте прочность крепления и устойчивость емкости с мешалкой. Закрепленная ненадлежащим образом емкость может внезапно сдвинуться.

f) Следите, чтобы на корпус электроинструмента не попадали брызги. При попадании жидкости в электроинструмент могут возникнуть повреждения или опасность поражения электрическим током.

g) Соблюдайте инструкции и правила техники безопасности для перемешиваемого материала. Перемешиваемый материал может быть вредным для здоровья.

h) В случае падения электроинструмента в перемешиваемый материал, незамедлительно вытяните штепсельную вилку и обратитесь к квалифицированному специалисту для проверки электроинструмента. В случае попадания рук в емкость при включенном в розетку электроинструменте существует опасность поражения электрическим током.

i) Во время перемешивания не помещайте в емкость с мешалкой руки или другие предметы. В случае контакта с спиральной мешалкой возможны серьезные повреждения.

j) Запускайте и останавливайте электроинструмент только в емкости с мешалкой. Спиральная мешалка может самопроизвольно выскакивать или деформироваться.

Дополнительные указания по технике безопасности:

При выполнении работ вблизи скрытой электропроводки или сетевого кабеля самого электроинструмента держите инструмент только за изолированные поверхности. Контакт с находящимися под напряжением проводами может также поставить под напряжение металлические части прибора и привести к поражению электрическим током.

Соблюдайте максимально допустимый диаметр стержня мешалки (см. Технические данные).

На рукоятке возникают реактивные крутящие моменты. Всегда крепко держите инструмент двумя руками за рукоятки, примите более устойчивое положение и будьте внимательны при выполнении работы.

Зафиксируйте резервуар с мешалкой от проворачивания.

При работе с машиной надевайте защитные очки, защитные перчатки и респиратор.

При длительной работе пользуйтесь средствами защиты слуха. Длительное воздействие высокого уровня шума может привести к нарушениям слуха.

Не дотрагивайтесь до вращающегося сменного инструмента!

Не смешивайте растворители и содержащие растворители вещества с температурой воспламенения ниже 21°C. При обработке могут образоваться опасные пары и/или взрывоопасные смеси.

Снижение пылевой нагрузки:

 **ПРЕДУПРЕЖДЕНИЕ** — пыль, образовавшаяся в результате шлифовки наждачной бумагой, распиливания, шлифовки, сверления и других видов работ, содержит химические вещества, вызывающие рак, врожденные дефекты или другие повреждения репродуктивной системы. Примеры таких химических веществ:

- свинец в краске с содержанием свинца,
- минеральная пыль со строительного кирпича, цемента и других веществ кирпичной кладки, а также
- мышьяк и хром из химически обработанной древесины.

Степень риска зависит от того, как часто вы выполняете этот вид работ. Чтобы уменьшить воздействие химических веществ: работайте в помещениях с достаточной вентиляцией и утвержденным личным защитным снаряжением, например, респиратор, разработанный специально для фильтрации микроскопических частиц.

Это также касается пыли от других материалов, например, некоторых видов дерева (древесная пыль дуба или бука), металла, асбеста. Другие известные заболевания — это, например, аллергические реакции, заболевания дыхательных путей. Не допускайте попадания пыли внутрь организма.

Соблюдайте директивы, относящиеся к вашим условиям, и национальные предписания, включая обрабатываемый материал, персонал, варианты применения и место проведения работ (например, положения об охране труда или об утилизации).

Обеспечьте удаление образующихся частиц, не допускайте образования отложений в окружающем пространстве.

Для специальных работ используйте подходящую оснастку. Это позволит сократить

количество частиц, неконтролируемо выбрасываемых в окружающую среду.

Используйте подходящее устройство удаления пыли.

Для уменьшения пылевой нагрузки:

- не направляйте выбрасываемые из инструмента частицы и отработанный воздух на себя, находящийся рядом людей или на скопления пыли;
- используйте вытяжное устройство и/или воздухоочиститель;
- хорошо проветривайте рабочее место и содержите его в чистоте с помощью пылесоса. Подметание или продувка только поднимает пыль в воздух.
- Обрабатывайте пылесосом или стирайте защитную одежду. Не продувайте одежду воздухом, не выбивайте и не сметайте с нее пыль.

4.1 Особые указания по технике безопасности при работе с сетевыми машинами:

До выполнения любых настроек, переоснащения, чистки и технического обслуживания вынимайте сетевую вилку из розетки.

Не допускайте непреднамеренного пуска: всегда снимайте блокировку с выключателя, если вилка была вынута из розетки или если произошел сбой в подаче тока.

4.2 Особые указания по технике безопасности при работе с аккумуляторными машинами:

Извлекайте аккумуляторный блок из машины перед каждой регулировкой, переоснащением, техобслуживанием или очисткой.



Примите меры по защите аккумуляторного блока от попадания влаги!

Не подвергайте аккумуляторные блоки воздействию открытого огня!

Не используйте дефектные или деформированные аккумуляторные блоки! Не вскрывайте аккумуляторные блоки! Не касайтесь контактов аккумуляторного блока и не замыкайте их коротко!



Из неисправного литий-ионного аккумуляторного блока может вытекать слабокислая горячая жидкость!



Если электролит пролился и попал на кожу, немедленно промойте этот участок большим количеством воды. В случае попадания электролита в глаза промойте их чистой водой и срочно обратитесь к врачу!

Транспортировка литий-ионных аккумуляторных блоков

Транспортировка литий-ионных аккумуляторных блоков подпадает под действие Правил перевозки опасных грузов (UN 3480 и UN 3481). При отправке литий-ионных аккумуляторных блоков уточните

действующие предписания. При необходимости проконсультируйтесь со своей транспортной компанией. Сертифицированную упаковку можно приобрести в фирме Metabo.

Транспортировка аккумуляторных блоков возможна только в том случае, если корпус не поврежден и из него не вытекает жидкость. Для отправки аккумуляторного блока выньте его из инструмента. Примите меры для исключения короткого замыкания контактов (например, изолируйте клейкой лентой).

5. Обзор

См. стр. 2.

- 1 Шпиндель
- 2 Переключатель для выбора скорости *
- 3 Нажимной переключатель
- 4 Блокировка переключателя (/ кнопка-фиксатор только для RWEV)
- 5 Установочное колесико для предварительного выбора частоты вращения *
- 6 Ручки
- 7 Кнопка разблокировки аккумуляторного блока *
- 8 Кнопка индикации емкости *
- 9 Индикатор емкости и сигнальный указатель *

10 Аккумуляторный блок *

* в зависимости от модели и комплектации

6. Ввод в эксплуатацию

6.1 Специально для сетевых машин



Перед вводом в эксплуатацию проверьте, совпадают ли указанные на заводской табличке значения напряжения и частоты сети с параметрами электросети.



Перед инструментом всегда подключайте автомат защиты от тока утечки (УЗО) с макс. током отключения 30 мА.

6.2 Специально для аккумуляторных машин

Аккумуляторный блок

Перед использованием зарядите аккумуляторный блок (10).

При снижении мощности снова зарядите аккумуляторный блок.

Указания по зарядке аккумуляторного блока см. в руководстве по эксплуатации зарядного устройства Metabo.

Литий-ионные аккумуляторные блоки "Li-Power, LiHD" имеют индикатор емкости и сигнальный указатель (9):

- Нажмите кнопку (8), и светодиоды покажут степень заряда.
- Мигающий светодиод указывает на то, что аккумуляторный блок почти разряжен и требует подзарядки.

Снятие и установка аккумуляторного блока

Снятие: нажмите кнопку разблокировки аккумуляторного блока (7) и извлеките аккумуляторный блок (10).

Установка: вставьте аккумуляторный блок (10) до фиксации.

7. Использование

7.1 Смена рабочего инструмента

Установка мешалки:

От руки вкрутите мешалку в шпиндель (1).

Извлечение сменного инструмента:

Удерживайте шпиндель (1) гаечным ключом и выкрутите мешалку с помощью второго гаечного ключа.

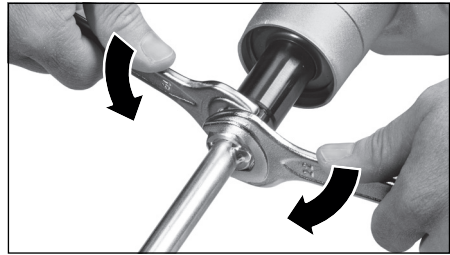

7.2 Выбор скорости (в зависимости от комплектации)

Выберите нужную скорость поворотом переключателя (2).

При необходимости производите переключение во время работы инструмента по инерции после выключения (на короткое время включите/выключите).

- I = 1. скорость (низкая частота вращения, высокий крутящий момент)
- II = 2. скорость (высокая частота вращения)

7.3 Предварительный выбор частоты вращения (в зависимости от комплектации)

На установочном колесике (5) выберите максимальную частоту вращения.

7.4 Включение/выключение, изменение частоты вращения (у установок с сетевым питанием и аккумуляторных машин)

Включение, частота вращения: нажмите блокировочную кнопку (4) и, удерживая ее, нажмите на переключатель (3).

Меняя силу надавливания на нажимной переключатель, можно изменять частоту вращения.

Для выключения отпустите переключатель (3) или (4).

7.5 Включение режима непрерывной эксплуатации (только RWEV)

При нажатом переключателе (3) нажмите кнопку-фиксатор (4) до упора и отпустите нажимной переключатель. Устройство работает в режиме непрерывной эксплуатации. Для выключения нажмите нажимной переключатель (3) еще раз, а затем отпустите его.

8. Очистка

Инструмент следует регулярно очищать.

9. Устранение неисправностей

9.1 Сетевые машины:

- **Защита от перегрева: частота вращения под нагрузкой СИЛЬНО уменьшается.** Повышенная температура двигателя! Дайте поработать машине на холостом ходу, пока она не остынет.
- **Защита от перегрева: частота вращения под нагрузкой СЛЕГКА уменьшается.** Машина перегружена. Уменьшите нагрузку на машину.
- **Защита от повторного пуска: машина не работает.** Сработала защита от повторного запуска. Если при включенной машине сетевая вилка вставляется в розетку или после сбоя восстановлена подача электропитания, машина не запускается. Выключите и снова включите машину.

9.2 Аккумуляторные инструменты:

Защита от перегрузок: инструмент самостоятельно отключается. Инструмент перегрет! Дайте поработать инструменту на холостом ходу, пока он не остынет.

10. Оснастка

Следует использовать только оригинальные аккумуляторные блоки и принадлежности Metabo или CAS (Cordless Alliance System).

Аккумуляторные блоки различной емкости. Приобретайте только такие аккумуляторные блоки, напряжение которых соответствует вашему электроинструменту.

Используйте только ту оснастку, которая отвечает требованиям и параметрам, перечисленным в данном руководстве по эксплуатации.

Полный ассортимент принадлежностей см. на сайте www.metabo.com или в каталоге.

11. Ремонт

Ремонт инструментов должен осуществляться только квалифицированными специалистами-электриками!

Поврежденный сетевой кабель можно заменить только на специальный,

оригинальный сетевой кабель Metabo, который можно приобрести в сервисном центре Metabo.

Для ремонта инструмента Metabo обращайтесь в региональное представительство Metabo. Адрес см. на сайте www.metabo.com.

Списки запасных частей можно скачать с сайта www.metabo.com.

12. Защита окружающей среды

Соблюдайте национальные правила экологически безопасной утилизации и переработки отслуживших машин, упаковки и оснастки.

Упаковочные материалы утилизируются в соответствии с их маркировкой согласно коммунальным правилам. Дополнительную информацию можно найти на сайте www.metabo.com в разделе «Сервис».



Только для стран ЕС: Не утилизируйте инструменты вместе с бытовыми отходами! Согласно европейской директиве 2012/19/EU по отходам электрического и электронного оборудования и соответствующим национальным нормам бывшие в употреблении электроприборы и инструменты подлежат раздельной утилизации с целью их последующей экологически безопасной переработки.

Особые указания в отношении аккумуляторных машин:

Не утилизируйте аккумуляторные блоки вместе с бытовыми отходами! Сдавайте неисправные или отслужившие аккумуляторные блоки дилеру фирмы Metabo!

Не выбрасывайте аккумуляторные блоки в водоемы.

Прежде чем произвести утилизацию аккумуляторного блока, разрядите его в электроинструменте. Примите меры во избежание короткого замыкания контактов (например, изолируйте клейкой лентой).

13. Технические характеристики

Пояснения к данным, приведенным на стр. 3. Оставляем за собой право на технические изменения.

P_1	=	номинальная потребляемая мощность
P_2	=	выходная мощность
n_0	=	частота вращения без нагрузки
n_1	=	скорость вращения под нагрузкой
G	=	резьба сверлильного шпинделя
D_R	=	максимально допустимый диаметр стержня мешалки
D	=	диаметр шейки зажима
D_k	=	максимально допустимый диаметр/ширина спиральной мешалки
m	=	масса с самым маленьким аккумуляторным блоком / масса без сетевого кабеля

Результаты измерений получены в соответствии со стандартом EN 62841.

Допустимая температура окружающего воздуха при эксплуатации: от -20°C до 50°C (ограниченная работоспособность при температуре ниже 0°C). Допустимая температура окружающего воздуха при хранении: от 0°C до 30°C .

- Инструмент класса защиты II
- ~ переменный ток
- == Постоянный ток

На указанные технические характеристики распространяются допуски, предусмотренные действующими стандартами.

Значения эмиссии шума

Эти значения позволяют оценивать и сравнивать эмиссию шума различных инструментов. В зависимости от условий эксплуатации, состояния инструмента или используемой инструментальной оснастки фактическая нагрузка может быть выше или ниже. Для оценки примерного уровня эмиссии учитывайте перерывы в работе и фазы работы с пониженной (шумовой) нагрузкой. Определите перечень организационных мер по защите пользователя с учетом тех или иных значений эмиссии шума.

Общее значение вибрации (векторная сумма трех направлений), рассчитанное согласно EN 62841:

$a_{h,D}$ = значение вибрации
 $K_{h,D}$ = коэффициент погрешности (вибрация)

Типичный амплитудно-взвешенный уровень звукового давления:

L_{pA} = уровень звукового давления
 L_{WA} = уровень звуковой мощности
 K_{pA}, K_{WA} = коэффициент погрешности

 **Используйте средства защиты органов слуха!**



Информация для покупателя:

Сертификат соответствия: № TC N RU Д-DE.БЛ08.В.01653, срок действия с 24.08.2018 по 23.08.2023 г., выдан органом по сертификации продукции «ИВАНОВО-СЕРТИФИКАТ» ООО «Ивановский Фонд Сертификации»; Адрес (юр. и факт.): 153032, Российская Федерация, Ивановская обл., г. Иваново, ул. Станкостроителей, д. 1; тел. (4932)77-34-67; E-mail: info@i-f-s.ru; Аттестат аккредитации № RA.RU.11БЛ08 от 24.03.16 г.

Декларация о соответствии: № ЕАЭС N RU Д-DE.ГБ09.В.00475/20, срок действия с 27.03.2020 по 26.03.2025 г., зарегистрирована органом по сертификации продукции Общество с ограниченной ответственностью "Независимая экспертиза"; Место нахождения (адрес юридического лица) и адрес места

осуществления деятельности: 115280, Россия, город Москва, улица Ленинская Слобода, дом 19, этаж 2, комнаты 21ш8, 21ш9, 21ш10, 21ш11; Телефон: +7 (495) 722-61-68; Адрес электронной почты: info@n-exp.ru; Аттестат аккредитации № РОСС RU.0001.11ГБ09 от 09.09.2014 г.

Страна изготовления: Китай

Производитель: "Metabowerke GmbH", Metaboallee 1, D-72622 Nuertingen, Германия

Импортер в России: ООО "Метабо Евразия"

Россия, 127273, Москва ул. Березовая аллея, д 5 а, стр 7, офис 106 тел.: +7 495 980 78 41

Дата производства указана на информационной табличке инструмента в формате мм/гггг

Срок службы изделия составляет 7 лет. Не рекомендуется к эксплуатации по истечении 5 лет хранения с даты изготовления без предварительной проверки

Оригінальна інструкція з експлуатації

1. Декларація про відповідність

Зі всією відповідальністю заявляємо: ця мішалка з ідентифікацією за типом і номером моделі *1) відповідає усім належним положенням директив *2) і норм *3). Технічну документацію для *4) - див. на стор. 3.

2. Використання за призначенням

Мішалка призначена для перемішування порошкоподібних матеріалів (наприклад, розчин, штукатурка, клей, фарби, що не містять розчинників, лаки та подібні речовини).

Не використовуйте для свердління.

За пошкодження, викликані експлуатацією не за призначенням несе відповідальність виключно користувач.

Необхідно дотримуватись загальноприйнятих правил запобігання нещасним випадкам, а також правил техніки безпеки, наведених в цій інструкції.

3. Загальні правила техніки безпеки



Задля вашої безпеки та захисту електроінструмента від ушкоджень дотримуйтесь вказівок, позначених цим символом!



ПОПЕРЕДЖЕННЯ — З метою зниження ризику тілесних ушкоджень прочитайте цю інструкцію з експлуатації.



ПОПЕРЕДЖЕННЯ – Прочитайте всі вказівки з техніки безпеки, інструкції, ілюстрації та специфікації, надані з цим електроінструментом. *Невиконання усіх поданих нижче інструкцій може призвести до ураження електричним струмом, пожежі і/або тяжких тілесних ушкоджень.*

Збережіть ці попередження і вказівки на майбутнє.

Передавайте ваш електроінструмент тільки разом з цими документами.

4. Спеціальні правила техніки безпеки

а) Утримуйте електроінструмент двома руками за передбачені для цього рукоятки. Втрата контролю може призвести до травм.

б) З метою попередження утворення небезпечних атмосфер забезпечте достатню вентиляцію під час змішування горючих речовин. Випаровування, що утворюються, можуть потрапляти до дихальних

шляхів або займатися через іскри, утворювані електроінструментом.

в) Не використовуйте для змішування харчових продуктів. Електроінструменти та їхні інструментальні насадки не призначені для роботи з харчовими продуктами.

г) Тримайте шнур живлення осторонь від робочої зони. Мережевий кабель може потрапити до насадки-мішалки.

г) Забезпечте міцне та надійне положення ємності з мішалкою. Ємність, зафіксована неналежним чином, може неочікувано рухатися.

д) Не допускайте потрапляння крапель рідини на корпус електроінструмента. Потрапляння рідини у електроінструмент може призвести до пошкодження або ураження електричним струмом.

е) Дотримуйтеся інструкцій та правил техніки безпеки, передбачених для змішувача матеріалу. Змішуваний матеріал може бути небезпечним для здоров'я.

є) Якщо електроінструмент впаде у змішуваний матеріал, одразу вийміть штепсельну вилку та передайте електроінструмент кваліфікованому фахівцеві для перевірки. У разі потрапляння рук до ємності, якщо електроінструмент ще підключено до розетки, може виникнути небезпека ураження електричним струмом.

ж) Під час перемішування не допускайте потрапляння рук до ємності та не занурюйте туди інші предмети. Контакт із насадкою-мішалкою може спричинити серйозні травми.

з) Вмикайте та виминайте електроінструмент тільки, якщо його занурено у ємність для змішування. Насадка-мішалка може неконтрольовано обертатися та згинатися.

Додаткові вказівки з техніки безпеки:

Тримайте прилад за ізольовані поверхні під час роботи, якщо є ризик зіткнення інструментальної насадки з прихованим електропроводом або кабелем живлення самого інструменту. При контакті з електропроводом напруга може передатися також на металеві частини пристрою та викликати удар електричним струмом.

Дотримуйтеся максимально дозволеного діаметру мішалки (див. технічні характеристики).

Реактивний крутний момент передається на рукоятку. Завжди міцно тримайте інструмент двома руками за рукоятки, займіть стійке положення і повністю сконцентруйтеся на виконуваний роботі.

Зафіксуйте ємність від обертання.

Під час роботи з машиною одягайте захисні окуляри, рукавички та респиратор.

Якщо робота триває довго, надягайте захисні навушники. Високий рівень шуму впродовж тривалого часу може призвести до ушкодження слуху.

Не доторкайтеся до інструментальної насадки, що обертається!

Не змішуйте розчинники або речовини, що містять розчинники, із температурою спалаху до 21°C. Під час змішування можуть утворюватися небезпечні випари та вибухові суміші.

Зниження впливу пилу:

⚠ ПОПЕРЕДЖЕННЯ - пил, що утворився внаслідок шліфування наждачним папером, розпилювання, шліфування, свердління та інших робіт, містить хімічні речовини, що спричиняють рак, вроджені дефекти або інші ушкодження репродуктивної системи. Приклади таких хімічних речовин:
 - свинець у фарбі з вмістом свинцю
 - мінеральний пил з будівельної цегли, цементу та інших речовин цегляної кладки, а також
 - миш'як та хром з хімічно обробленої деревини.
 Ступінь ризику залежить від того, як часто ви виконуете цей вид робіт. Щоб зменшити вплив хімічних речовин: працюйте в приміщеннях з достатньою вентиляцією та з затвердженим особистим захисним спорядженням, як-от респіратор, розроблений спеціально для фільтрації мікроскопічних частинок.

Це також стосується пилу від інших матеріалів, наприклад деяких видів дерева (деревинний пил дуба або бука), металу, азбесту. Інші відомі захворювання — це, наприклад, алергічні реакції, захворювання дихальних шляхів. Уникайте потрапляння пилу всередину тіла.

Дотримуйтеся вказівок стосовно вашого матеріалу, персоналу, сфери та місця використання, а також державних правил (наприклад, положення про охорону праці, утилізацію тощо).

Забезпечуйте вловлювання пилу в місці утворення, не допускайте його відкладення на поверхнях.

Для спеціальних робіт використовуйте відповідне приладдя. Це дозволить зменшити кількість пилу, що неконтрольовано потрапляють у довкілля.

Використовуйте відповідні засоби уловлювання пилу.

Для зменшення впливу пилу:

- не направляйте потік повітря, що виходить з інструмента, на себе, людей, які знаходяться поблизу, та на скупчення пилу;
- використовуйте витяжний пристрій та/або очищувач повітря;
- добре провітрюйте робоче місце та забезпечуйте чистоту за допомогою пилососа. Підмітання та видування здійснює пил у повітря.
- Захисний одяг слід очистити за допомогою пилососа або прання. Не можна його продувати, вибивати або чистити щіткою.

4.1 Спеціальні правила техніки безпеки для інструментів, що працюють від мережі:

Перед проведенням робіт із регулювання, переоснащення, технічного обслуговування або очищення витягніть вилку з розетки.

Не допускайте неумисного запуску: завжди знімайте блокування з вимикача, якщо вилка витягнута з розетки або стався збій енергопостачання.

4.2 Спеціальні правила техніки безпеки для акумуляторних інструментів:

Перед проведенням робіт з регулювання, переоснащення, технічного обслуговування або очищення витягніть акумуляторний блок із електроінструменту.



Захищайте акумуляторні блоки від вологи!



Не піддавайте акумуляторні блоки впливу відкритого вогню!

Не використовуйте пошкоджені або деформовані акумуляторні блоки!
 Не розкривайте акумуляторні блоки!
 Не торкайтеся контактів акумуляторного блока і не закорочуйте їх!



З несправного літій-іонного акумуляторного блока може витікати слабкоокисла горюча рідина!



Якщо електроліт пролився і потрапив на шкіру, негайно промийте цю ділянку великою кількістю води. У випадку потрапляння електроліту в очі промийте їх чистою водою і терміново зверніться до лікаря!

Якщо інструмент пошкоджений, вийміть з нього акумуляторний блок.

Транспортування літій-іонних акумуляторних блоків:

Відправлення літій-іонних акумуляторних блоків підлягає дії Закону про небезпечний вантаж (UN 3480 та UN 3481). Під час відправлення літій-іонних акумуляторних блоків з'ясуйте актуальні чинні норми. У разі необхідності зверніться за інформацією до своєї транспортної компанії. Сертифіковану упаковку можна придбати в Metabo.

Відправляйте акумуляторні блоки лише, якщо корпус не пошкоджений та немає витіку рідини. При відправленні вийміть акумуляторний блок з інструменту. Вживайте заходи проти короткого замикання контактів (наприклад, ізолюйте клейкою стрічкою).

5. Огляд

Див. стор. 2.

- 1 Шпindelь
- 2 Перемикач для вибору передачі *
- 3 Натискний перемикач

- 4 Блокування перемикача (/ кнопка фіксатора тільки для RWEV)
 - 5 Регульовальний ролик для встановлення кількості обертів *
 - 6 Рукоятки
 - 7 Кнопка для налаштування акумуляторного блока *
 - 8 Кнопка індикатора ємності*
 - 9 Сигнальний індикатор ємності *
 - 10 Акумуляторний блок*
- * залежно від моделі / комплектації

6. Введення в експлуатацію

6.1 Спеціально для приладів, що працюють від електромережі



Перед початком роботи переконайтеся, що вказані на технічній таблиці приладу напруга та частота в мережі співпадають з даними вашої електромережі.



Завжди підключайте пристрій захисного відключення (ПЗВ) з максимальним струмом витоку 30 мА.

6.2 Спеціально для акумуляторних інструментів

Акумуляторний блок

Перед використанням зарядіть акумуляторний блок (10).

При зниженні потужності зарядіть акумуляторний блок.

Вказівки щодо заряджання акумуляторного блока див. в керівництві з експлуатації зарядного пристрою Metabo.

Літій-іонні акумуляторні блоки Li-Power оснащені сигнальним індикатором ємності (9):
- Натисніть кнопку (8), і світлодіодні індикатори покажуть рівень заряду акумулятора.
- Якщо блимає один світлодіод, акумуляторний блок майже розрядився і потребує заряджання.

Під'єднання / від'єднання акумуляторного блока

Від'єднання: натисніть кнопку для розблокування акумуляторного блока (7) та дістаньте акумуляторний блок (10).

Під'єднання: вставте акумуляторний блок (10) до фіксації.

7. Експлуатація

7.1 Заміна інструмента

Встановлення мішалки:

Прикрутіть мішалку вручну до шпинделя (1).

Зняття робочого інструмента:

Утримуйте шпиндель (1) гайковим ключем та відкрутіть мішалку іншим гайковим ключем.

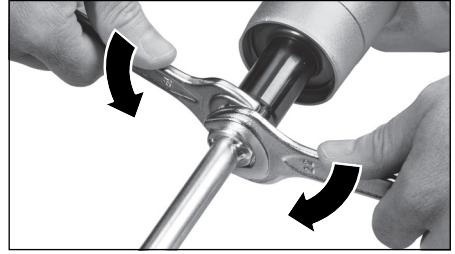

7.2 Вибір швидкості (залежно від комплектації)

Оберіть потрібну швидкість обертанням перемикача (2).

Перемикач, зокрема поки інструмент працює за інерцією (вмикання / вимикання на короткий час).

- I = 1-ша швидкість (низька частота обертання, високий крутний момент)
- II = 2-га швидкість (висока частота обертання)

7.3 Встановлення кількості обертів (залежно від комплектації)

Встановіть максимальну кількість обертів за допомогою регульовального ролика (5).

7.4 Увімкнення / вимкнення, зміна частоти обертання (інструменти із живленням від мережі та акумулятора)

Увімкнення, частота обертання: натисніть та утримуйте стопорну кнопку (4), потім натисніть перемикач (3).

Натисненням на перемикач можна також змінювати частоту обертання.

Для вимкнення відпустіть перемикач (3) або (4).

7.5 Робота у безперервному режимі (тільки RWEV)

При натиснутому перемикачі (3) натисніть кнопку фіксатора (4) до упору і відпустіть натискний перемикач. Пристрій працює у безперервному режимі. Для вимкнення натисніть натискний перемикач (3) ще раз, а потім відпустіть його.

8. Очищення

Регулярне очищення інструмента.

9. Усування несправностей

9.1 Машини, що працюють від мережі:

- **Захист від перевантаження: частота обертання СИЛЬНО зменшується.** Температура двигуна занадто висока! Залиште інструмент працювати на холостому ході, поки він не охолоне.
- **Захист від перевантаження: частота обертання ЗЛЕГКА зменшується.** Машина

перевантажена. Продовжуйте роботу з і зменшеними навантаженнями.

- **Захист від повторного запуску: інструмент не працює.** Спрацював захист від повторного запуску. Якщо при увімкненому інструменті вилка кабелю живлення вставляється в розетку, або після збою відновлено подачу електроживлення, інструмент не запускається. Вимкніть і знову увімкніть інструмент.

9.2 Акумуляторний інструмент:

Захист від перевантаження: інструмент вимкнувся автоматично. Прилад гарячий! Залиште інструмент працювати на холостому ході, поки він не охолоне.

10. Приладдя

Слід використовувати виключно оригінальні акумуляторні блоки та приладдя Metabo або CAS (Cordless Alliance System).

Акумуляторні блоки різної ємності. Купуйте лише ті акумуляторні блоки, напруга яких відповідає вашому електроінструменту.

Використовуйте тільки те приладдя, яке відповідає вимогам і параметрам цієї інструкції з експлуатації.

Повний асортимент приладдя див. на сайті www.metabo.com або в каталозі.

11. Ремонт

Ремонт електроінструмента повинен здійснюватися тільки кваліфікованими фахівцями-електриками!

Пошкоджені мережеві кабель замініти тільки на спеціальний, оригінальний мережевий кабель Metabo, який можна придбати у сервісному центрі Metabo.

Для ремонту електроінструмента Metabo звертайтесь до регіонального представництва Metabo. Адреси див. на сайті www.metabo.com.

Списки запасних частин можна завантажити на сайті www.metabo.com.

12. Захист довкілля

Дотримуйтеся національних правил безпечної утилізації і переробки використаних інструментів, пакувальних матеріалів і приладдя.

Пакувальні матеріали утилізуються відповідно до їхнього маркування згідно з комунальними правилами. Додаткову інформацію можна знайти на сайті www.metabo.com у розділі «Сервіс».



Тільки для країн ЄС: не утилізуйте електроінструменти разом з побутовими відходами! Згідно з директивою ЄС 2012/19/ЄС про електричні та електронні пристрої та відповідними національними нормами відпрацьовані електроінструменти підлягають

роздільній утилізації з метою їх подальшої екологічно безпечної переробки.

Спеціальні вказівки для акумуляторних інструментів:

Не утилізуйте акумуляторні блоки разом з побутовими відходами! Здавайте несправні чи відпрацьовані акумуляторні блоки дилерові фірми Metabo!

Не викидайте акумуляторні блоки у воду!

Перед тим як утилізувати акумуляторний блок, розрядіть його в електроінструменті. Вживайте заходи проти короткого замикання контактів (наприклад, ізолюйте клейкою стрічкою).

13. Технічні характеристики

Пояснення до даних, наведених на стор. 3.

Залишаємо за собою право на технічні зміни.

P_1	=	номінальна споживана потужність
P_2	=	віддавана потужність
n_0	=	частота обертання на холостому ході
n_1	=	частота обертання під навантаженням
G	=	різьба шпindelя
D_R	=	максимально дозволений діаметр мішалки
D	=	діаметр затискної шийки
D_K	=	максимально дозволений діаметр / ширина насадки-мішалки
m	=	вага з найменшим акумуляторним блоком / вага (без кабелю живлення)

Результати вимірювань отримані згідно зі стандартом EN 62841.

Температура навколишнього середовища під час експлуатації:

від -20 °C до 50 °C (працездатність обмежена при температурі нижче 0 °C). Допустима температура навколишнього середовища під час зберігання: від 0 °C до 30 °C.

Інструмент класу захисту II

~ змінний струм

=== постійний струм

На вказані технічні характеристики поширюються допуски, передбачені чинними стандартами.

Значення емісії шуму

Ці значення дозволяють оцінювати і порівнювати емісію шуму різних електроінструментів. Залежно від умов експлуатації, стану електроінструмента або робочих інструментів фактичне навантаження може бути вище або нижче. Для оцінки зразкового рівня емісії враховуйте перерви в роботі та фази роботи зі зниженим (шумовим) навантаженням. Визначте перелік організаційних заходів щодо захисту користувача з урахуванням тих чи інших значень емісії шуму.

Сумарне значення вібрації (векторна сума трьох напрямків) розраховується відповідно до стандарту EN 62841:

$a_{h,D}$ = значення вібрації
 $k_{h,D}$ = коефіцієнт похибки (вібрація)

uk УКРАЇНСЬКА

Рівень звукового тиску за типом А:

L_{pA} = рівень звукового тиску

L_{WA} = рівень звукової потужності

K_{pA} , K_{WA} = коефіцієнт похибки



Використовуйте захисні навушники!



ТОВ "Метабо Україна"

вул. Зоря на, 22

с. Святопетрівське

Київська обл.

08141, Київ

www.metabo.com



Metabowerke GmbH
Metabo-Allee 1
72622 Nuertingen
Germany
www.metabo.com

metabo[®]
PROFESSIONAL POWER TOOL SOLUTIONS